

PRIJSLIJST 2026

TARIF 2026

Geldig vanaf 1 maart 2026
Applicable au 1er mars 2026



HELLO.

Dear Customer,

In a world of overconsumption and an abundance of low-cost, low-quality products, Brabantia wants to show that there is a better way. Not just with thoughtfully designed, iconic products that are built to last. But also by making consumers think about daily routines — like separating waste, storing food to prevent waste, and drying laundry naturally.

That's why we keep innovating with smart, sustainable solutions that make everyday life a little better. So, what's new in 2025 & 2026? Quite a lot that we're proud of.

- Our Bo Bin family has grown, now welcoming smaller & taller bins that fit every home perfectly.
- Sort & Go: the same smart sorting bins you love, now made from 100% recycled material, because we don't make trash.
- Reach new heights in recycling. Meet SortUp: our new tower of tidy. SortUp makes sorting simple and stylish. Small step, big impact.
- HangOn has company. Drying days just got brighter with our HangOn Too, HangOn Tower and HangOut Drying Lines.

· Collect-It, and love it. Say hello to our Collect-It Laundry Baskets. Beautifully designed and perfectly practical. Laundry never looked so good.

· New colours: colour allows consumers to express identity, set moods, and create harmony in their living spaces. We're happy to show you two new colours: Lilac Pink and Soft Grey.

To help you present our latest collections, we've created attractive point-of-sale materials and digital content. You can also count on our continued support with service, advertising, and web assistance.

At Brabantia, we'll keep creating products worth owning. Thoughtfully designed, responsibly made, and always built to last.

Thank you for your continued partnership and belief in better living. Please reach out to me or any member of the team if you need assistance.

All the best,
Brabantia
Sales Benelux

DESIGNED TO LAST

10
YEARS
GUARANTEE

20
YEARS
SPARE PARTS

100+
YEARS
EXPERIENCE



WELCOME.

WITH LOVE AND CARE	4
SUPPORT AND INSPIRATION	5
WASTE MANAGEMENT	7
FOOD ENJOYMENT	25
LAUNDRY CARING	53
BATHROOM	77
OTHER	85

WITH LOVE AND CARE.

We love the planet as much as you do, and we want to leave it more beautiful for the next generation. Sustainability is in our nature, and in our products. We are committed to becoming 100% circular in all our designs. It's ambitious, but nothing worthwhile is ever easy.

www.brabantia.com/circular-design

Certified



Corporation

Brabantia proudly holds the title of B Corp. B Corps, short for Benefit Corporations, are companies recognised for their positive impact on people and the environment. This certification serves as a meaningful acknowledgment of our ongoing efforts.



CRADLE TO CRADLE

More than 700 products from Brabantia have already received the Cradle to Cradle® certification at Bronze or Silver level. And we want to do better every year.

The Cradle to Cradle Institute assesses products on material health, product circularity, clean air and climate protection,

water and soil stewardship and social fairness. The certificates are reviewed every two years. In order to keep the C2C certificates, we continuously try to improve our products on these points.

www.c2ccertified.org



FAIRTRADE COTTON

All of the cotton in our Ironing Board Covers is Fairtrade certified, traded, audited and sourced from Fairtrade producers.

The strict Fairtrade standards are designed to ensure farmers and workers are all safe, have good working conditions and are treated fairly – especially those in Asia, Africa and Latin-America. It also serves to protect the environment where Fairtrade cotton is grown. Choosing Fairtrade cotton for our ironing board covers is yet another step towards a fairer, more sustainable, and ethical world.



3 MILLION TREES

With our rotary dryers and drying racks we support WeForest to fulfill its mission – restoring forests for a better climate and planet. Together we are growing more than 3 million trees in Africa. Let's plant even more!

www.brabantia.com/love-nature



18 Villages
benefiting from increased income for community members



> 177,325
potential tonnes of CO₂ sequestered over lifetime

2595

Hectares
under restoration



> 8830
community members participating



> 5284
households benefiting

SUPPORT AND INSPIRATION.

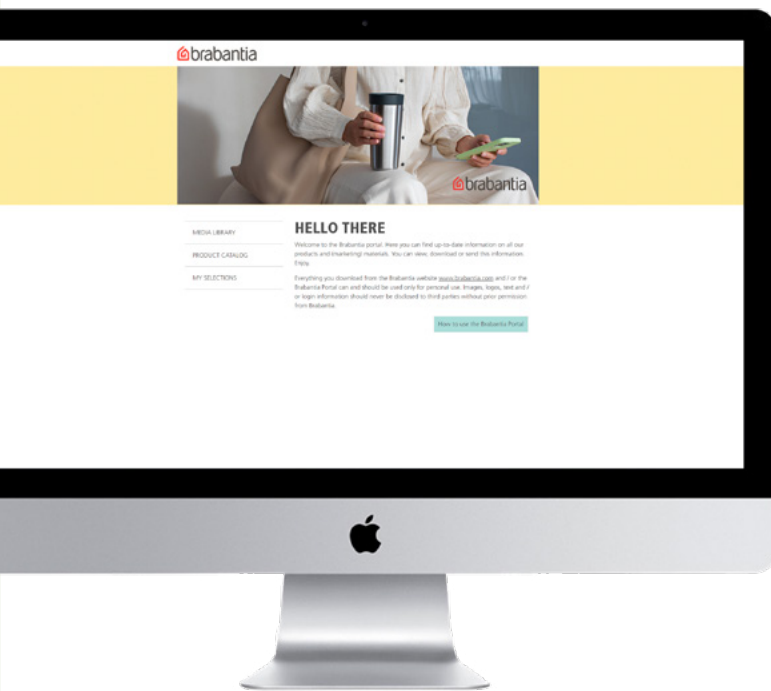

BRABANTIA PORTAL

Here you can find up-to-date product information, images, and marketing materials. As a visitor you can view, download or send this content.

Register to use our asset management system, Syncforce.

brabantia.syncforce.com

PRESS ROOM

Here you'll find all Brabantia news, inspiration and information. As a visitor you can view our press releases and download all images.

www.brabantia.com/press

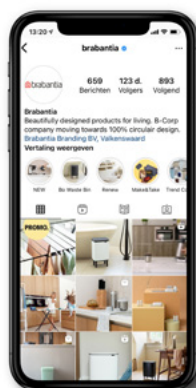
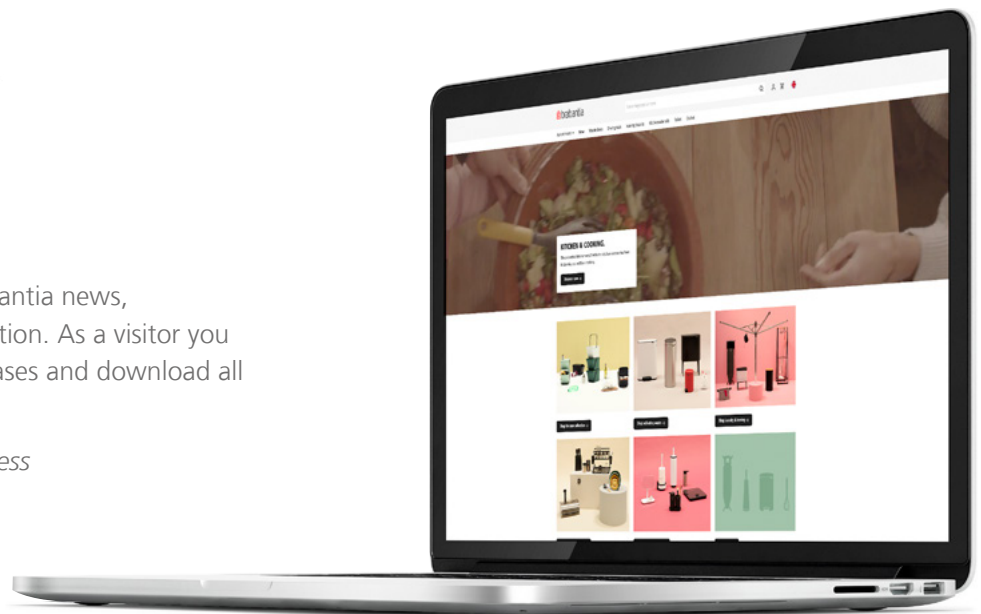

SOCIAL MEDIA

Brabantia aims to make daily life just that little bit more beautiful, pleasurable and sustainable.

We share our message on various social media – reaching out to consumers through our own channels and with influencers. We are happy to provide you with digital content packages to use on your own social channels with ease.

www.instagram.com/brabantia

www.facebook.com/brabantia

www.tiktok.com/@brabantia

www.pinterest.com/brabantia

www.youtube.com/brabantialife

www.issuu.com/brabantia





WASTE MANAGEMENT

NEWICON PEDAL BINS	10
BO WASTE BINS	12
TOUCH BINS	17
SORTUP	18
STEPUP PEDAL BINS	18
SORT&GO	19
SORT&GO BUILT-IN BINS	20
OTHER BINS	21
PERFECTFIT BIN LINERS	22







TOWER OF TIDY

NEW. Brabantia helps to reach new heights in recycling – literally – with the launch of the SortUp Recycle Bin Hi 20L+25L and 10L+10L+25L. These 2-story towers of tidy offer maximum sorting power on minimum floor space. A great way to bring order, elegance and ease into the kitchen, pantry or garage, because they look the part too!

See page 18

SHADES OF STYLE

NEW. Brabantia expands its palette with two inspiring colours – Soft Grey and Lilac Pink – plus two elegant extensions: Soft Beige and Warm Metallics.

Soft Grey embodies Calm Luxury: cool, composed, and effortlessly elegant, fitting interiors from Japandi to industrial.

Lilac Pink adds a soft, uplifting touch, perfectly matching the Playful Colour trend.



100% RECYCLED

NEW. Brabantia PerfectFit bin bags are now made from 100% recycled plastic* with no compromise on quality!

These extra strong, tear-resistant liners fit perfectly in Brabantia bins. The handy drawstring closure makes removal easy. The more sustainable choice!

*Excludes additives & colourants

See page 22

Artikel-
nummer
Référence

Omschrijving
Description

VPE
U.E.

Cons
Adviesprijs 2026
*Prix de vente
conseillé 2026*

NEWICON PEDAL BINS



NEWICON PEDALEMMER 3 LITER MET KUNSTSTOF BINNENEMMER - NEWICON POUBELLE À PÉDALE 3 LITRES AVEC SEAU INTÉRIEUR SYNTHÉTIQUE

11 21 26	White	1	26,50
14 98 87	Soft Beige	1	26,50
25 21 81 N	Soft Grey	1	29,95
23 34 49 *	Confident Grey	1	29,95
11 32 46	Platinum	1	29,95
11 33 21	Matt Black	1	29,95
11 31 47	Brilliant Steel	1	29,95
11 32 22	Matt Steel	1	29,95
30 44 08 *	Metallic Gold	1	34,95
23 38 69 *	Jade Green	1	34,95
23 37 60 *	Mellow Yellow	1	34,95
11 21 64	Matt Steel Fingerprint Proof	1	34,95
12 62 60 *	Mineral Concrete Grey	1	39,95
20 04 65 *	Mineral Infinite Grey	1	39,95
23 39 68 *	Satin Taupe	1	39,95



NEWICON PEDALEMMER 5 LITER MET KUNSTSTOF BINNENEMMER - NEWICON POUBELLE À PÉDALE 5 LITRES AVEC SEAU INTÉRIEUR SYNTHÉTIQUE

11 20 65	White	1	35,95
14 99 00	Soft Beige	1	35,95
25 22 04 N	Soft Grey	1	35,95
23 34 63 *	Confident Grey	1	35,95
11 26 83	Platinum	1	35,95
11 29 28	Matt Black	1	35,95
11 26 21	Brilliant Steel	1	35,95
11 26 45	Matt Steel	1	35,95
30 44 22 *	Metallic Gold	1	41,50
23 38 83 *	Jade Green	1	41,50
23 37 84 *	Mellow Yellow	1	41,50
11 21 02	Matt Steel Fingerprint Proof	1	41,50
12 62 84 *	Mineral Concrete Grey	1	46,50
20 04 89 *	Mineral Infinite Grey	1	46,50
23 39 82 *	Satin Taupe	1	46,50
25 52 43 N	Warm Brass	1	46,50
25 52 29 N	Warm Bronze	1	46,50
25 52 67 N	Warm Copper	1	46,50
25 51 20 N	Warm Gold	1	46,50
25 52 81 N	Lilac Pink	1	46,50



NEWICON PEDALEMMER 12 LITER MET KUNSTSTOF BINNENEMMER - NEWICON POUBELLE À PÉDALE 12 LITRES AVEC SEAU INTÉRIEUR SYNTHÉTIQUE

11 19 69	White	1	46,95
14 99 24	Soft Beige	1	46,95
25 23 03 N	Soft Grey	1	46,95
23 34 87 *	Confident Grey	1	46,95
11 36 28	Platinum	1	46,95
11 37 41	Matt Black	1	46,95
11 35 81	Brilliant Steel	1	46,95
11 36 04	Matt Steel	1	46,95
30 44 46 *	Metallic Gold	1	58,00
23 39 06 *	Jade Green	1	58,00
23 38 07 *	Mellow Yellow	1	58,00
11 20 41	Matt Steel Fingerprint Proof	1	58,00
11 91 49 *	Mineral Concrete Grey	1	79,00
11 38 02 *	Mineral Infinite Grey	1	79,00
23 40 02 *	Satin Taupe	1	79,00

NEWICON PEDALEMMER 12 LITER MET METALEN BINNENEMMER - NEWICON POUBELLE À PÉDALE 12 LITRES AVEC SEAU INTÉRIEUR EN MÉTAL

11 38 64	White	1	60,00
11 38 88	Brilliant Steel	1	67,00

Artikel-
nummer

Omschrijving

Référence Description



NEWICON PEDAALEMMER 20 LITER MET KUNSTSTOF BINNENEMMER - NEWICON POUBELLE À PÉDALE 20 LITRES AVEC SEAU INTÉRIEUR SYNTHÉTIQUE

11 18 46	White	1	69,00
14 99 48	Soft Beige	1	69,00
25 44 06 N	Soft Grey	1	69,00
23 35 00 *	Confident Grey	1	69,00
11 40 45	Platinum	1	69,00
11 41 06	Matt Black	1	69,00
11 39 87	Brilliant Steel	1	69,00
11 40 21	Matt Steel	1	69,00
30 44 60 *	Metallic Gold	1	79,00
23 39 20 *	Jade Green	1	79,00
23 38 21 *	Mellow Yellow	1	79,00
11 19 07	Matt Steel Fingerprint Proof	1	79,00
11 91 63 *	Mineral Concrete Grey	1	105,00
11 41 82 *	Mineral Infinite Grey	1	105,00
23 40 26 *	Satin Taupe	1	105,00

NEWICON PEDAALEMMER 20 LITER MET METALEN BINNENEMMER - NEWICON POUBELLE À PÉDALE 20 LITRES AVEC SEAU INTÉRIEUR EN MÉTAL

11 42 43	White	1	79,00
11 42 67	Brilliant Steel	1	86,00



NEWICON PEDAALEMMER 30 LITER MET KUNSTSTOF BINNENEMMER - NEWICON POUBELLE À PÉDALE 30 LITRES AVEC SEAU INTÉRIEUR SYNTHÉTIQUE

11 17 85	White	1	79,00
14 99 62	Soft Beige	1	79,00
25 49 49 N	Soft Grey	1	79,00
23 35 24 *	Confident Grey	1	79,00
11 44 41	Platinum	1	79,00
11 45 40	Matt Black	1	79,00
11 43 66	Brilliant Steel	1	79,00
11 43 80	Matt Steel	1	79,00
30 44 84 *	Metallic Gold	1	89,00
23 39 44 *	Jade Green	1	89,00
23 38 45 *	Mellow Yellow	1	89,00
11 18 22	Matt Steel Fingerprint Proof	1	89,00
11 91 87 *	Mineral Concrete Grey	1	110,00
11 46 63 *	Mineral Infinite Grey	1	110,00
25 53 04 N	Lilac Pink	1	110,00
23 40 40 *	Satin Taupe	1	110,00
23 85 81	Warm Brass	1	110,00
23 87 89	Warm Bronze	1	110,00
23 87 41	Warm Copper	1	110,00
23 87 65	Warm Gold	1	110,00

NEWICON PEDAALEMMER 30 LITER MET METALEN BINNENEMMER - NEWICON POUBELLE À PÉDALE 30 LITRES AVEC SEAU INTÉRIEUR EN MÉTAL

11 47 48	White	1	98,00
11 47 62	Brilliant Steel	1	110,00

N New
* Until end of stock

Artikel-
nummer
Référence

Omschrijving
Description

VPE
U.E.

Cons
Adviesprijs 2026
*Prix de vente
conseillé 2026*

BO WASTE BINS



BO PEDAALEMMER 4 LITER MET KUNSTSTOF BINNENEMMER - BO POUBELLE À PÉDALE 4 LITRES AVEC SEAU INTÉRIEUR SYNTHÉTIQUE

23 67 23	N	White	1	44,95
23 78 29	N	Soft Beige	1	44,95
23 78 81	N	Platinum	1	44,95
23 78 05	N	Matt Black	1	44,95
23 78 43	N	Matt Steel Fingerprint Proof	1	49,95
23 79 04	N	Mineral Infinite Grey	1	59,00
25 53 42	N	Lilac Pink	1	59,00



BO PEDAALEMMER 7 LITER MET KUNSTSTOF BINNENEMMER - BO POUBELLE À PÉDALE 7 LITRES AVEC SEAU INTÉRIEUR SYNTHÉTIQUE

23 68 84	N	White	1	55,00
23 79 28	N	Soft Beige	1	55,00
23 79 66	N	Platinum	1	55,00
23 78 67	N	Matt Black	1	55,00
23 79 42	N	Matt Steel Fingerprint Proof	1	59,00
23 79 80	N	Mineral Infinite Grey	1	69,00
25 53 66	N	Lilac Pink	1	69,00



BO PEDAALEMMER 12 LITER MET KUNSTSTOF BINNENEMMER - BO POUBELLE À PÉDALE 12 LITRES AVEC SEAU INTÉRIEUR SYNTHÉTIQUE

23 69 07	N	White	1	65,00
23 80 24	N	Soft Beige	1	65,00
23 80 62	N	Platinum	1	65,00
23 80 00	N	Matt Black	1	65,00
23 80 48	N	Matt Steel Fingerprint Proof	1	75,00
23 80 86	N	Mineral Infinite Grey	1	85,00
25 53 80	N	Lilac Pink	1	85,00



BO PEDAALEMMER 30 LITER MET KUNSTSTOF BINNENEMMER - BO POUBELLE À PÉDALE 30 LITRES AVEC SEAU INTÉRIEUR SYNTHÉTIQUE

23 69 21	N	White	1	119,00
23 81 23	N	Soft Beige	1	119,00
23 81 61	N	Platinum	1	119,00
23 81 09	N	Matt Black	1	119,00
23 81 47	N	Matt Steel Fingerprint Proof	1	139,00
23 81 85	N	Mineral Infinite Grey	1	159,00
25 54 03	N	Lilac Pink	1	159,00

Artikel-
nummer
Référence

Omschrijving
Description

VPE Cons
Adviesprijs 2026

U.E. *Prix de vente
conseillé 2026*



**BO PEDAALEMMER 36 LITER MET KUNSTSTOF BINNENEMMER - BO POUBELLE À PÉDALE 36 LITRES
AVEC SEAU INTÉRIEUR SYNTHÉTIQUE**

12 13 88 *	White	1	159,00
12 14 63 *	Matt Black	1	159,00



**BO PEDAALEMMER 11 + 23 LITER MET 2 KUNSTSTOF BINNENEMMERS - BO POUBELLE À PÉDALE
11 + 23 LITRES AVEC 2 SEAUX INTÉRIEURS SYNTHÉTIQUES**

12 11 42 *	White	1	159,00
12 12 27 *	Matt Black	1	159,00



**BO PEDAALEMMER 3 X 11 LITER MET 3 KUNSTSTOF BINNENEMMERS - BO POUBELLE À PÉDALE 3 X
11 LITRES AVEC 3 SEAUX INTÉRIEURS SYNTHÉTIQUES**

12 10 05 *	White	1	159,00
12 11 04 *	Matt Black	1	159,00



**BO PEDAALEMMER 60 LITER MET KUNSTSTOF BINNENEMMER - BO POUBELLE À PÉDALE 60 LITRES
AVEC SEAU INTÉRIEUR SYNTHÉTIQUE**

21 13 00	White	1	209,00
25 50 83 N	Soft Grey	1	209,00
21 14 09	Platinum	1	209,00
21 13 62	Matt Black	1	209,00
21 13 24	Matt Steel Fingerprint Proof	1	235,00
21 13 48 *	Mineral Concrete Grey	1	255,00



**BO PEDAALEMMER 2 X 30 LITER MET 2 KUNSTSTOF BINNENEMMER - BO POUBELLE À PÉDALE 2 X
30 LITRES AVEC 2 SEAUX INTÉRIEURS SYNTHÉTIQUES**

21 14 47	White	1	209,00
25 50 69 N	Soft Grey	1	209,00
21 15 46	Platinum	1	209,00
21 15 08	Matt Black	1	209,00
21 14 61	Matt Steel Fingerprint Proof	1	235,00
21 14 85 *	Mineral Concrete Grey	1	255,00



N New
* Until end of stock

Artikel-nummer	Omschrijving	VPE	Cons
Référence	Description	U.E.	Prix de vente conseillé 2026



BO TOUCH BIN AFVALEMMER 30 LITER MET KUNSTSTOF BINNENEMMER - BO TOUCH BIN POUBELLE 30 LITRES AVEC SEAU INTÉRIEUR SYNTHÉTIQUE

23 69 45	N White	1	129,00
23 82 22	N Soft Beige	1	129,00
23 82 60	N Platinum	1	129,00
23 82 08	N Matt Black	1	129,00
23 82 46	N Matt Steel Fingerprint Proof	1	149,00
23 82 84	N Mineral Infinite Grey	1	169,00



BO TOUCH BIN AFVALEMMER 36 LITER MET KUNSTSTOF BINNENEMMER - BO TOUCH BIN POUBELLE 36 LITRES AVEC SEAU INTÉRIEUR SYNTHÉTIQUE

31 35 09	White	1	175,00
20 11 89	Soft Beige	1	175,00
25 49 87	N Soft Grey	1	175,00
23 35 62	* Confident Grey	1	175,00
31 57 87	Platinum	1	175,00
31 58 24	Matt Black	1	175,00
30 45 83	* Metallic Gold	1	199,00
31 58 48	Matt Steel Fingerprint Proof	1	199,00
12 72 05	* Mineral Concrete Grey	1	229,00



BO TOUCH BIN AFVALEMMER 11 + 23 LITER MET 2 KUNSTSTOF BINNENEMMERS - BO TOUCH BIN POUBELLE 11 + 23 LITRES AVEC 2 SEAUX INTÉRIEURS SYNTHÉTIQUES

31 35 47	White	1	175,00
20 15 85	Soft Beige	1	175,00
25 50 07	N Soft Grey	1	175,00
23 35 48	* Confident Grey	1	175,00
31 61 42	Platinum	1	175,00
31 62 03	Matt Black	1	175,00
30 46 20	* Metallic Gold	1	199,00
31 62 27	Matt Steel Fingerprint Proof	1	199,00
12 72 43	* Mineral Concrete Grey	1	229,00
25 53 28	N Lilac Pink	1	229,00
23 40 64	* Satin Taupe	1	229,00



BO TOUCH BIN AFVALEMMER 3 X 11 LITER MET 3 KUNSTSTOF BINNENEMMERS - BO TOUCH BIN POUBELLE 3 X 11 LITRES AVEC 3 SEAUX INTÉRIEURS SYNTHÉTIQUES

31 35 23	White	1	175,00
20 16 08	Soft Beige	1	175,00
25 50 21	N Soft Grey	1	175,00
23 35 86	* Confident Grey	1	175,00
31 60 43	Platinum	1	175,00
31 60 67	Matt Black	1	175,00
30 46 44	* Metallic Gold	1	199,00
31 60 81	Matt Steel Fingerprint Proof	1	199,00
12 72 29	* Mineral Concrete Grey	1	229,00



Artikel-
nummer
Référence

Omschrijving
Description

VPE Cons
Adviesprijs 2026

U.E. *Prix de vente
conseillé 2026*



**BO TOUCH BIN AFVALEMMER 60 LITER MET KUNSTSTOF BINNENEMMER - BO TOUCH BIN
POUBELLE 60 LITRES AVEC SEAU INTÉRIEUR SYNTHÉTIQUE**

22 30 06	White	1	229,00
25 51 06 N	Soft Grey	1	229,00
23 36 23 *	Confident Grey	1	229,00
22 30 68	Platinum	1	229,00
22 30 20	Matt Black	1	229,00
22 30 82	Matt Steel Fingerprint Proof	1	249,00
22 31 29 *	Mineral Concrete Grey	1	269,00



**BO TOUCH BIN AFVALEMMER 2 X 30 LITER MET 2 KUNSTSTOF BINNENEMMERS - BO TOUCH BIN
POUBELLE 2 X 30 LITRES AVEC 2 SEAUX INTÉRIEURS SYNTHÉTIQUES**

22 14 08	White	1	229,00
25 50 45 N	Soft Grey	1	229,00
23 36 09 *	Confident Grey	1	229,00
22 15 21	Platinum	1	229,00
22 14 84	Matt Black	1	229,00
22 14 22	Matt Steel Fingerprint Proof	1	249,00
22 14 60 *	Mineral Concrete Grey	1	269,00



**BO TOUCH BIN HI AFVALEMMER 60 LITER MET KUNSTSTOF BINNENEMMER - BO TOUCH BIN HI
POUBELLE 60 LITRES AVEC SEAU INTÉRIEUR SYNTHÉTIQUE**

13 02 05	White	1	249,00
24 79 41 N	Soft Beige	1	249,00
13 02 29	Matt Black	1	249,00
13 02 67	Matt Steel Fingerprint Proof	1	269,00
13 02 81 *	Mineral Concrete Grey	1	289,00



**BO TOUCH BIN HI AFVALEMMER 2 X 30 LITER MET 2 KUNSTSTOF BINNENEMMERS - BO TOUCH BIN
HI POUBELLE 2 X 30 LITRES AVEC 2 SEAUX INTÉRIEURS SYNTHÉTIQUES**

13 06 01	White	1	249,00
25 15 80 N	Soft Beige	1	249,00
13 06 25	Matt Black	1	249,00
13 06 49	Matt Steel Fingerprint Proof	1	269,00
13 06 63 *	Mineral Concrete Grey	1	289,00

N New
* Until end of stock

Artikelnummer <i>Référence</i>	Omschrijving <i>Description</i>	VPE	Cons Adviesprijs 2026 <i>U.E. Prix de vente conseillé 2026</i>
-----------------------------------	------------------------------------	-----	--



BO AFVALEMMER 4 LITER MET KUNSTSTOF BINNENEMMER - BO POUBELLE 4 LITRES AVEC SEAU INTÉRIEUR SYNTHÉTIQUE

22 23 44	White	1	34,95
22 24 81	Matt Black	1	34,95
23 40 88	Soft Beige	1	44,95
22 28 49	Matt Steel Fingerprint Proof	1	44,95
23 37 08	Mineral Infinite Grey	1	49,95



BO AFVALEMMER 7 LITER MET KUNSTSTOF BINNENEMMER - BO POUBELLE 7 LITRES AVEC SEAU INTÉRIEUR SYNTHÉTIQUE

22 23 68	White	1	44,95
22 29 00	Matt Black	1	44,95
22 29 48 *	Brilliant Steel	1	44,95
22 35 49 *	Dreamy Blue	1	55,00
23 41 01	Soft Beige	1	55,00
22 29 62	Matt Steel Fingerprint Proof	1	55,00
23 37 22	Mineral Infinite Grey	1	59,00



BO AFVALEMMER 12 LITER MET KUNSTSTOF BINNENEMMER - BO POUBELLE 12 LITRES AVEC SEAU INTÉRIEUR SYNTHÉTIQUE

22 24 67	White	1	55,00
23 03 63	Matt Black	1	55,00
23 04 00 *	Brilliant Steel	1	55,00
22 35 63 *	Dreamy Blue	1	70,00
23 41 25	Soft Beige	1	70,00
23 04 86	Matt Steel Fingerprint Proof	1	70,00
23 37 46	Mineral Infinite Grey	1	77,00



BO HI AFVALEMMER 4 LITER MET KUNSTSTOF BINNENEMMER - BO HI POUBELLE 4 LITRES AVEC SEAU INTÉRIEUR SYNTHÉTIQUE

22 70 42	White	1	39,95
25 16 27 N	Soft Beige	1	39,95
22 70 28	Matt Black	1	39,95
22 71 03	Matt Steel Fingerprint Proof	1	49,95



BO HI AFVALEMMER 7 LITER MET KUNSTSTOF BINNENEMMER - BO HI POUBELLE 7 LITRES AVEC SEAU INTÉRIEUR SYNTHÉTIQUE

22 71 65	White	1	49,95
25 16 41 N	Soft Beige	1	49,95
22 71 41	Matt Black	1	49,95
22 71 89	Matt Steel Fingerprint Proof	1	60,00

Artikel-
nummer
Référence

Omschrijving
Description

VPE Cons
Adviesprijs 2026

U.E. *Prix de vente
conseillé 2026*



BO HI AFVALEMMER 12 LITER MET KUNSTSTOF BINNENEMMER - BO HI POUBELLE 12 LITRES AVEC SEAU INTÉRIEUR SYNTHÉTIQUE

22 72 40	White	1	60,00
25 16 65 N	Soft Beige	1	60,00
22 72 26	Matt Black	1	60,00
22 72 64	Matt Steel Fingerprint Proof	1	75,00

TOUCH BINS



TOUCH BIN WANDAFVALEMMER 3 LITER MET KUNSTSTOF BINNENEMMER - TOUCH BIN POUBELLE MURALE 3 LITRES AVEC SEAU INTÉRIEUR SYNTHÉTIQUE

36 44 88	White / Brilliant Steel	1	59,00
36 44 64	Platinum / Matt Steel	1	59,00
36 44 40	Matt Black / Matt Steel	1	59,00
36 39 62	Brilliant Steel	1	59,00
36 39 86	Matt Steel	1	59,00
37 86 45	Matt Steel Fingerprint Proof	1	69,00



TOUCH BIN AFVALEMMER 30 LITER MET KUNSTSTOF BINNENEMMER - TOUCH BIN POUBELLE 30 LITRES AVEC SEAU INTÉRIEUR SYNTHÉTIQUE

11 51 41	White	1	115,00
14 99 86	Soft Beige	1	115,00
25 49 63 N	Soft Grey	1	115,00
23 62 66 *	Confident Grey	1	125,00
11 53 63	Platinum	1	125,00
11 53 01	Matt Black	1	125,00
11 54 48	Matt Black / Matt Steel Fingerprint Proof	1	135,00
11 53 25	Brilliant Steel	1	125,00
11 53 49	Matt Steel	1	125,00
30 45 07 *	Metallic Gold	1	125,00
11 54 62	Matt Steel Fingerprint Proof	1	147,00



TOUCH BIN AFVALEMMER 40 LITER MET KUNSTSTOF BINNENEMMER - TOUCH BIN POUBELLE 40 LITRES AVEC SEAU INTÉRIEUR SYNTHÉTIQUE

11 49 84	White	1	147,00
20 07 48	Soft Beige	1	147,00
11 49 08	Platinum	1	165,00
11 48 85 *	Platinum / Matt Steel	1	175,00
11 49 46	Matt Black	1	165,00
11 48 47 *	Matt Black / Matt Steel Fingerprint Proof	1	175,00
11 28 81	Brilliant Steel	1	165,00
11 48 23	Matt Steel	1	165,00
11 48 09	Matt Steel Fingerprint Proof	1	189,00

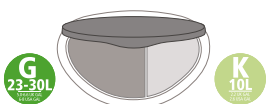

TOUCH BIN AFVALEMMER 10 + 23 LITER MET 2 KUNSTSTOF BINNENEMMERS - TOUCH BIN POUBELLE 10 + 23 LITRES AVEC 2 SEAUX INTÉRIEURS SYNTHÉTIQUES

10 06 80	Matt Steel	1	185,00
11 28 67	Matt Steel Fingerprint Proof	1	220,00

N New
* Until end of stock

Artikelnummer <i>Référence</i>	Omschrijving <i>Description</i>	VPE	Cons Adviesprijs 2026 <i>U.E. Prix de vente conseillé 2026</i>
-----------------------------------	------------------------------------	-----	--



TOUCH BIN AFVALEMMER 60 LITER - TOUCH BIN POUBELLE 60 LITRES

10 86 86	White	1	185,00
20 07 62	Soft Beige	1	185,00
40 24 63	Platinum / Matt Steel Fingerprint Proof	1	185,00
40 25 62	Matt Black	1	185,00
40 25 48	Matt Black / Matt Steel Fingerprint Proof	1	185,00
40 25 86	Brilliant Steel / Matt Black	1	185,00
40 26 09	Brilliant Steel	1	185,00
10 79 62	Matt Steel	1	185,00
48 45 06	Matt Steel Fingerprint Proof	1	210,00



SORTUP RECYCLE BIN HI

SORTUP RECYCLE HI AFVALEMMER 20 + 25 LITER - SORTUP RECYCLE HI POUBELLE 20 + 25 LITRES

27 50 05 N	Soft Beige	1	129,00
27 50 67 N	Dark Grey	1	129,00

SORTUP RECYCLE HI AFVALEMMER 25 + 10 + 10 LITER - SORTUP RECYCLE HI POUBELLE 25 + 10 + 10 LITRES

27 50 29 N	Soft Beige	1	129,00
27 50 43 N	Dark Grey	1	129,00

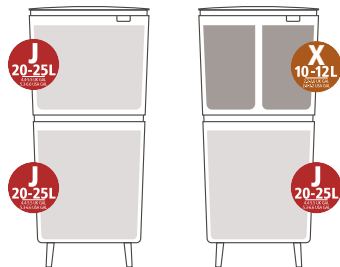

STEPUP PEDAL BINS

STEPUP PEDAALEMMER 10 LITER - STEPUP POUBELLE À PÉDALE 10 LITRES

80 03 44 *	Dark Grey	4	34,95
80 05 28 *	Dark Grey	2	34,95
80 03 68 *	Jade Green	4	34,95
80 05 42 *	Jade Green	2	34,95
80 02 45 *	Light Grey	4	34,95
80 05 04 *	Light Grey	2	34,95

STEPUP PEDAALEMMER 16 LITER - STEPUP POUBELLE À PÉDALE 16 LITRES

80 03 06 *	Dark Grey	4	39,95
80 04 67 *	Dark Grey	2	39,95
80 03 20 *	Jade Green	4	39,95
80 04 81 *	Jade Green	2	39,95
80 02 21 *	Light Grey	4	39,95
80 04 43 *	Light Grey	2	39,95

Artikel-
nummer
Référence

Omschrijving
Description

VPE Cons
Adviesprijs 2026

U.E. *Prix de vente
conseillé 2026*

MADE OF
91%
RECYCLED
MATERIALS



STEPUP PEDAALEMMER 25 LITER - STEPUP POUBELLE À PÉDALE 25 LITRES

80 02 69	Dark Grey	4	44,95
80 04 29 *	Dark Grey	2	44,95
80 02 83	Jade Green	4	44,95
80 04 12 *	Jade Green	2	44,95
80 02 07 *	Light Grey	4	44,95
80 04 05 *	Light Grey	2	44,95
25 18 63 N	Soft Beige	4	44,95

MADE OF
91%
RECYCLED
MATERIALS



STEPUP PEDAALEMMER 40 LITER - STEPUP POUBELLE À PÉDALE 40 LITRES

80 00 23	Dark Grey	4	49,95
80 01 08	Jade Green	4	49,95
80 00 09 *	Light Grey	4	49,95
25 18 49 N	Soft Beige	4	49,95

MADE OF
100%
RECYCLED
PLASTIC



SORT & GO

SORT & GO AFVALBAKJE 3 LITER - SORT & GO BAC À DÉCHETS 3 LITRES

12 98 65 *	Fir Green	4	13,90
20 98 88	Dark Grey	4	13,90
21 16 83	Jade Green	4	13,90
21 32 29 *	Light Grey	4	13,90
25 54 27 N	Lilac Pink	4	13,90
25 16 89 N	Soft Beige	4	13,90

MADE OF
100%
RECYCLED
PLASTIC



SORT & GO AFVALEMMER 6 LITER - SORT & GO POUBELLE 6 LITRES

12 98 41 *	Fir Green	4	16,90
10 97 20	Dark Grey	4	16,90
21 17 68	Jade Green	4	16,90
21 32 67 *	Light Grey	4	16,90
25 54 41 N	Lilac Pink	4	16,90
25 17 02 N	Soft Beige	4	16,90

MADE OF
100%
RECYCLED
PLASTIC



SORT & GO AFVALEMMER 12 LITER - SORT & GO POUBELLE 12 LITRES

12 98 03 *	Fir Green	2	24,90
10 98 05	Dark Grey	2	24,90
21 18 29	Jade Green	2	24,90
21 32 81 *	Light Grey	2	24,90
25 54 65 N	Lilac Pink	2	24,90
25 17 26 N	Soft Beige	2	24,90

N New
* Until end of stock



D
15-20L

Artikelnummer Référence	Omschrijving Description	VPE	Cons Adviesprijs 2026 U.E. Prix de vente conseillé 2026
----------------------------	-----------------------------	-----	--

SORT & GO AFVALEMMER 16 LITER - SORT & GO POUBELLE 16 LITRES

12 98 27 *	Fir Green	2	28,90
10 99 66	Dark Grey	2	28,90
21 18 67	Jade Green	2	28,90
21 34 65 *	Light Grey	2	28,90
25 54 89 N	Lilac Pink	2	28,90
25 17 40 N	Soft Beige	2	28,90



J
20-25L

SORT & GO AFVALEMMER 25 LITER - SORT & GO POUBELLE 25 LITRES

12 99 64 *	Fir Green	1	39,90
12 99 40	Dark Grey	1	39,90
21 27 65	Jade Green	1	39,90
21 44 00 *	Light Grey	1	39,90
25 55 02 N	Lilac Pink	1	39,90
25 17 64 N	Soft Beige	1	39,90



L
40-45L

SORT & GO AFVALEMMER 40 LITER - SORT & GO POUBELLE 40 LITRES

25 10 23 *	Fir Green	1	45,00
25 10 47	Dark Grey	1	45,00
21 28 26	Jade Green	1	45,00
21 44 24 *	Light Grey	1	45,00
25 55 26 N	Lilac Pink	1	45,00
25 17 88 N	Soft Beige	1	45,00

SORT & GO BUILT-IN BINS



D
15-20L

SORT & GO INBOUWEMMER 2 X 15 LITER - SORT & GO POUBELLE À ENCASTRER 2 X 15 LITRES

23 25 03	Jade Green & Dark Grey	1	99,00
----------	------------------------	---	-------



O
30L

SORT & GO INBOUWEMMER 2 X 30 LITER - SORT & GO POUBELLE À ENCASTRER 2 X 30 LITRES

23 25 27	Jade Green & Dark Grey	1	129,00
----------	------------------------	---	--------



Artikel-
nummer
Référence

Omschrijving
Description

VPE Cons
Adviesprijs 2026

U.E. *Prix de vente
conseillé 2026*

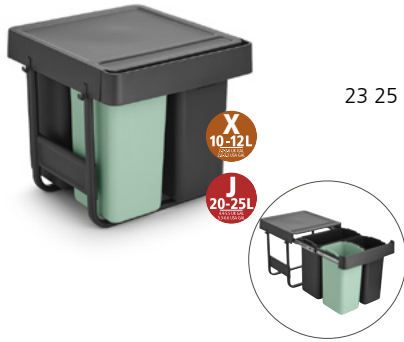

SORT & GO INBOUWEMMER 10 + 10 + 20 LITER - SORT & GO POUBELLE À ENCASTRER 10 + 10 + 20 LITRES

23 25 41 Jade Green & Dark Grey 1 129,00



SORT & GO INBOUWEMMER 2 X 12 LITER - SORT & GO POUBELLE À ENCASTRER 2 X 12 LITRES

21 44 48 * Jade Green & Dark Grey 1 74,00

SORT & GO INBOUWEMMER 2 X 16 LITER - SORT & GO POUBELLE À ENCASTRER 2 X 16 LITRES

21 44 62 * Jade Green & Dark Grey 1 87,00

OTHER BINS



BUILT-IN BIN INBOUWEMMER 10 LITER - BUILT-IN BIN POUBELLE À ENCASTRER 10 LITRES

39 52 46 Black 1 33,95



BUILT-IN BIN INBOUWEMMER 15 LITER MET KUNSTSTOF BINNENEMMER - BUILT-IN BIN POUBELLE À ENCASTRER 15 LITRES AVEC SEAU INTÉRIEUR SYNTHÉTIQUE

42 80 81 White / Black 1 73,00
41 81 81 Brilliant Steel / Black 1 73,00

PUSH BIN AFVALEMMER 60 LITER - PUSH BIN POUBELLE 60 LITRES

40 26 23 * Brilliant Steel 1 209,00
48 45 20 * Matt Steel 1 209,00

N New
* Until end of stock

Artikel-
nummer
Référence

Omschrijving
Description

VPE Cons
U.E. Adviesprijs 2026
Prix de vente
conseillé 2026

MADE OF
100%
RECYCLED
PLASTIC



PERFECTFIT BIN LINERS

PERFECTFIT AFVALZAKKEN MET TREKBANDSLUITING, 10 STUKS/ROL, 100% RECYCLED - PERFECTFIT SACS POUBELLE AVEC FERMETURE, 10 PCS/ROULEAU, 100% RECYCLED

13 83 86 *	Code G, 23-30L, 10 stuks / pcs	12	2,90
11 56 22 *	Code R, 36L, 10 stuks / pcs	12	4,15
37 15 47 *	Code L, 40-45L, 10 stuks / pcs	12	4,15
24 67 84	Code H, 50-60L, 10 stuks / pcs	12	4,15
12 69 01	Code M, 60L, 10 stuks / pcs	12	4,15

MADE OF
100%
RECYCLED
PLASTIC



PERFECTFIT AFVALZAKKEN MET TREKBANDSLUITING, 20 STUKS/ROL, 100% RECYCLED - PERFECTFIT SACS POUBELLE AVEC FERMETURE, 20 PCS/ROULEAU, 100% RECYCLED

31 17 27	Code A, 3-5L, 20 stuks / pcs	12	2,65
11 65 82	Code V, 2-3L, 20 stuks / pcs	12	2,65
31 17 41	Code B, 5-7L, 20 stuks / pcs	12	2,65
11 66 81	Code W, 5L, 20 stuks / pcs	12	2,65
24 53 43	Code C, 10-12L, 20 stuks / pcs	12	2,90
11 67 28	Code X, 10-12L, 20 stuks / pcs	12	2,90
24 67 60	Code D, 15-20L, 20 stuks / pcs	12	3,70
11 67 42	Code Y, 20L, 20 stuks / pcs	12	3,70
11 55 85	Code J, 20-25L, 20 stuks / pcs	12	3,95
24 62 65	Code G, 23-30L, 20 stuks / pcs	12	4,75
30 03 49	Code O, 30L, 20 stuks / pcs	12	4,75
13 85 08	Code R, 36L, 20 stuks / pcs	12	7,30
13 86 07	Code L, 40-45L, 20 stuks / pcs	12	7,30

MADE OF
100%
RECYCLED
PLASTIC



PERFECTFIT AFVALZAKKEN MET TREKBANDSLUITING, 40 STUKS/DISPENSER PACK, 100% RECYCLED - PERFECTFIT SACS POUBELLE AVEC FERMETURE, 40 PCS/DISTRIBUTEUR, 100% RECYCLED

13 76 00	Code A, 3-5L, 40 stuks / pcs	10	4,95
10 02 53	Code V, 2-3L, 40 stuks / pcs	10	4,95
13 77 47	Code B, 5-7L, 40 stuks / pcs	10	4,95
13 78 46	Code W, 5L, 40 stuks / pcs	10	4,95
13 79 45	Code C, 10-12L, 40 stuks / pcs	10	5,80
13 80 41	Code X, 10-12L, 40 stuks / pcs	10	5,80
13 81 64	Code D, 15-20L, 40 stuks / pcs	10	7,30
13 82 63	Code Y, 20L, 40 stuks / pcs	10	7,30
11 56 08	Code J, 20-25L, 40 stuks / pcs	10	7,95
37 56 68	Code G, 23-30L, 40 stuks / pcs	10	9,50
12 48 46	Code O, 30L, 40 stuks / pcs	10	9,50
13 85 46	Code R, 36L, 40 stuks / pcs	7	14,50
13 86 45	Code L, 40-45L, 40 stuks / pcs	7	14,50
13 87 44	Code H, 50-60L, 40 stuks / pcs	7	14,50
13 88 29	Code M, 60L, 40 stuks / pcs	7	14,50

Artikel-
nummer
Référence

Omschrijving
Description

VPE Cons
Adviesprijs 2026

U.E. *Prix de vente
conseillé 2026*



MADE OF
100%
RECYCLED
PLASTIC



**PERFECTFIT AFVALZAKKEN COMPOSTEERBAAR, ROL - PERFECTFIT SACS POUHELLE
BIODÉGRADABLES, ROULEAU**

41 96 83	Code S, 6L, 10 stuks / pcs	12	3,75
36 49 83 *	Code K, 10L, 10 stuks / pcs	12	6,95
41 97 82 *	Code C, 10-12L, 10 stuks / pcs	12	7,95
11 86 85 *	Code X, 10-12L, 10 stuks / pcs	12	5,95

N New
* Until end of stock





FOOD ENJOYMENT

FOOD-ON-THE-GO	28
FOOD STORAGE	31
FOOD PREPARATION	34
DISH WASHING AND ORGANISING	47







TAKE YOUR MOMENT

In the push for reusable food packaging, Brabantia brought the Make & Take Collection to the table. Thoughtfully designed to suit every need - whether it's for lunch, snacks, or drinks - each piece brings convenience to the day. The products come in timeless colours and are available in both plastic and sturdy metal options.

See page 28



THINK LILAC PINK

NEW. Bring a touch of joy to your home with Lilac Pink, Brabantia's new colour for 2026. Blending the warmth of pink with the calm of lavender, it adds a joyful twist to everyday essentials, from your kitchen counter to your lunch on the move.



SINK IN SOFT BEIGE

NEW. Soft Beige is the ultimate neutral: cool, composed, and effortlessly elegant. A fresh take on the new interior trend colour, bringing calm sophistication to your kitchen. In this soothing shade, even the dish rack becomes a stylish element worth keeping in sight.

Artikelnummer <i>Référence</i>	Omschrijving <i>Description</i>	VPE	Cons Adviesprijs 2026 <i>Prix de vente conseillé 2026</i>
-----------------------------------	------------------------------------	-----	---

FOOD-ON-THE-GO



MAKE & TAKE ISOLEERFLES 0,5 LITER - MAKE & TAKE GOURDE ISOTHERME 0,5 LITRE

22 86 43	Dark Grey	6	24,95
22 86 67 *	Light Grey	6	24,95
24 48 89 N	Lilac Pink	6	24,95
24 47 80 N	Soft Beige	6	24,95



MAKE & TAKE ISOLEERBEKER 0,2 LITER - MAKE & TAKE MUG ISOTHERME 0,2 LITRE

22 87 28	Dark Grey	6	19,95
22 87 42 *	Light Grey	6	19,95
24 48 41 N	Soft Beige	6	19,95



MAKE & TAKE ISOLEERBEKER 0,36 LITER - MAKE & TAKE MUG ISOTHERME 0,36 LITRE

22 86 81	Dark Grey	6	22,95
22 87 04 *	Light Grey	6	22,95
23 91 68 N	Lilac Pink	6	22,95
24 48 27 N	Soft Beige	6	22,95



MAKE & TAKE THEEBEKER DUBBELWANDIG 0,36 LITER - MAKE & TAKE TASSE À THÉ DE VOYAGE 0,36 LITRE

22 87 66	Dark Grey	6	22,95
----------	-----------	---	-------



MAKE & TAKE WATERFLES MET ZEEF 0,5 LITER - MAKE & TAKE BOUTEILLE D'EAU AVEC FILTRE 0,5 LITRE

14 88 42	Dark Grey	6	12,95
20 24 45 *	Jade Green	6	12,95
20 24 21 *	Light Grey	6	12,95
24 10 86 N	Lilac Pink	6	12,95
24 09 80 N	Soft Beige	6	12,95

Artikel-
nummer
Référence

Omschrijving
Description

MAKE & TAKE LUNCHBOX MEDIUM - MAKE & TAKE LUNCHBOX MOYENNE

	20 35 89	Matt Steel	4	19,95
--	----------	------------	---	-------

MAKE & TAKE LUNCHBOX LARGE - MAKE & TAKE LUNCHBOX GRANDE

	20 38 00	Matt Steel	4	26,95
--	----------	------------	---	-------

MAKE & TAKE LUNCHBOX MEDIUM, KUNSTSTOF - MAKE & TAKE LUNCHBOX MOYENNE EN PLASTIQUE

	20 25 20	Dark Grey	4	9,95
	20 26 05	Jade Green	4	9,95
	20 25 68 *	Light Grey	4	9,95
	24 13 07 N	Lilac Pink	4	9,95
	24 11 09 N	Soft Beige	4	9,95

MAKE & TAKE LUNCHBOX PLAT, KUNSTSTOF - MAKE & TAKE LUNCHBOX PLATE EN PLASTIQUE

	20 27 04	Dark Grey	4	9,95
	20 29 26	Jade Green	4	9,95
	20 28 41 *	Light Grey	4	9,95
	24 13 21 N	Soft Beige	4	9,95

MAKE & TAKE LUNCHBOX LARGE, KUNSTSTOF - MAKE & TAKE LUNCHBOX GRANDE EN PLASTIQUE

	20 30 60	Dark Grey	4	11,95
	20 31 45	Jade Green	4	11,95
	20 31 21 *	Light Grey	4	11,95
	24 13 45 N	Soft Beige	4	11,95

MAKE & TAKE BENTO LUNCHBOX LARGE, KUNSTSTOF - MAKE & TAKE BENTO LUNCHBOX GRANDE EN PLASTIQUE

	20 34 80	Dark Grey	4	15,95
	20 35 27	Jade Green	4	15,95
	20 35 03 *	Light Grey	4	15,95
	24 13 83 N	Lilac Pink	4	15,95
	24 13 69 N	Soft Beige	4	15,95



N New
* Until end of stock

Artikelnummer <i>Référence</i>	Omschrijving <i>Description</i>	VPE	Cons Adviesprijs 2026 <i>Prix de vente conseillé 2026</i>
-----------------------------------	------------------------------------	-----	---



MAKE & TAKE SOEPBEKER 0,6 LITER, KUNSTSTOF - MAKE & TAKE TASSE À SOUPE 0,6 LITRE EN PLASTIQUE

20 38 24	Dark Grey	6	12,95
20 38 62	Jade Green	6	12,95
20 38 48 *	Light Grey	6	12,95
24 14 68 N	Soft Beige	6	12,95



MAKE & TAKE YOGHURTBEKER 0,5 LITER, KUNSTSTOF - MAKE & TAKE BOL PETIT DÉJEUNER 0,5 LITRE EN PLASTIQUE

20 41 80	Dark Grey	6	9,95
20 42 65	Jade Green	6	9,95
20 42 03 *	Light Grey	6	9,95
24 18 40 N	Lilac Pink	6	9,95
24 18 26 N	Soft Beige	6	9,95



MAKE & TAKE LUNCHKOM 1 LITER, KUNSTSTOF - MAKE & TAKE BOL À REPAS 1 LITRE EN PLASTIQUE

20 60 09	Dark Grey	4	12,95
20 63 20	Jade Green	4	12,95
20 61 84 *	Light Grey	4	12,95
24 18 64 N	Soft Beige	4	12,95



MAKE & TAKE SALADE LUNCHKOM 1,3 LITER, KUNSTSTOF - MAKE & TAKE BOL À SALADE 1,3 LITRE EN PLASTIQUE



20 63 44	Dark Grey	4	15,95
20 63 82	Jade Green	4	15,95
20 63 68 *	Light Grey	4	15,95
24 19 01 N	Lilac Pink	4	15,95
24 18 88 N	Soft Beige	4	15,95



MAKE & TAKE BESTEKSET 3-DELIG (MES, VORK EN LEPEL) - MAKE & TAKE SET DE 3 COUVERTS (COUTEAU, FOURCHETTE ET CUILLÈRE)

20 66 41	Dark Grey	6	9,95
24 19 25 N	Lilac Pink	6	9,95



MAKE & TAKE BESTEKSET 3-DELIG IN DISPLAY - MAKE & TAKE SET DE 3 COUVERTS EN PRÉSENTOIR

23 88 26	Dark Grey	9	9,95
----------	-----------	---	------

Artikel-
nummer
Référence

Omschrijving
Description

VPE Cons
Adviesprijs 2026

U.E. *Prix de vente
conseillé 2026*

	MAKE & TAKE LUNCHSET 2-DELIG, KUNSTSTOF (SOEPBEKER 0,6 LITER, LUNCHBOX MEDIUM) - MAKE & TAKE SET POUR LE LUNCH, 2 PIÈCES EN PLASTIQUE (TASSE À SOUPE 0,6 LITRE, LUNCHBOX MOYENNE)		
20 66 65 *	Dark Grey	1	19,95
	MAKE & TAKE BREAKSET 2-DELIG, KUNSTSTOF (WATERFLES MET ZEEF, LUNCHBOX PLAT) - MAKE & TAKE BREAK SET, 2 PIÈCES EN PLASTIQUE (BOUTEILLE D'EAU AVEC FILTRE, LUNCHBOX PLATE)		
20 66 89 *	Dark Grey	1	21,95
	MAKE & TAKE ONTBIJT- EN LUNCHSET 3-DELIG, KUNSTSTOF (WATERFLES MET ZEEF, YOGHURTBEKER 0,5 LITER, LUNCHBOX MEDIUM) - MAKE & TAKE SET POUR PETIT DÉJEUNER ET LUNCH, 3 PIÈCES EN PLASTIQUE (BOUTEILLE D'EAU AVEC FILTRE, BOL PETIT DÉJEUNER 0,5 LITRE, LUNCHBOX MOYENNE)		
20 67 40 *	Dark Grey	1	29,95

FOOD STORAGE

	BROODTROMMEL MET KLEPDEKSEL - BOÎTE À PAIN AVEC COUVERCLE ABATTANT		
23 67 85	White	1	56,95
23 68 60	Matt Black	1	56,95
23 68 46	Brilliant Steel	1	56,95
23 67 09	Matt Steel	1	56,95



	BROODTROMMEL MET SCHUIFDEKSEL - BOÎTE À PAIN AVEC COUVERCLE COULISSANT		
23 67 47	White	1	51,95
23 67 61	Matt Black	1	51,95
31 26 01	Brilliant Steel	1	51,95
34 89 21	Matt Steel	1	51,95



	BROODTROMMEL MET SCHUIFDEKSEL MEDIUM - BOÎTE À PAIN AVEC COUVERCLE COULISSANT MEDIUM		
30 60 44	White	1	44,95
23 66 86	Matt Black	1	44,95
33 95 85	Brilliant Steel	1	44,95
34 89 07	Matt Steel	1	44,95



	NIC BROODTROMMEL - NIC BOÎTE À PAIN		
12 82 64 *	Dark Grey	1	59,00

N New
* Until end of stock

Artikelnummer <i>Référence</i>	Omschrijving <i>Description</i>	VPE	Cons Adviesprijs 2026 <i>U.E. Prix de vente conseillé 2026</i>
-----------------------------------	------------------------------------	-----	--



GLAZEN VOORRAADBUS STAPELBAAR - BOCAL EN VERRE EMPILABLE

29 83 01	0,3L - Dark Grey	6	9,95
29 82 88	0,6L - Dark Grey	6	11,50
29 82 64	1,1L - Dark Grey	6	12,75
29 82 40	1,9L - Dark Grey	6	17,25



GLAZEN VOORRAADBUSSEN STAPELBAAR, SET VAN 3 - BOCAUX EN VERRE EMPILABLES, SET DE 3

10 05 50	0,3 + 0,6 + 1,1L - Light Grey, Dark Grey, Jade Green	4	31,50
----------	--	---	-------



TASTY+ VOORRAADBUS STAPELBAAR - TASTY+ BOÎTE À PROVISIONS EMPILABLE

12 23 09	0,7L - Dark Grey	6	9,50
12 24 46 *	0,7L - Light Grey	6	9,50
12 23 85	1,6L - Dark Grey	6	12,50
12 24 84 *	1,6L - Light Grey	6	12,50
12 24 08	2,5L - Dark Grey	6	15,75
12 25 45 *	2,5L - Light Grey	6	15,75



TASTY+ VOORRAADBUS STAPELBAAR - TASTY+ BOÎTE À PROVISIONS EMPILABLE

22 99 23	1,5L - Dark Grey	6	12,50
23 06 08 *	1,5L - Light Grey	6	12,50
22 99 61	3,5L - Dark Grey	6	16,95
23 06 22 *	3,5L - Light Grey	6	16,95
22 99 85	5,4L - Dark Grey	2	19,95
23 06 84 *	5,4L - Light Grey	2	19,95

Artikel-
nummer
Référence

Omschrijving
Description

VPE Cons
Adviesprijs 2026

U.E. *Prix de vente
conseillé 2026*



**TASTY+ VOORRAADBUSSEN STAPELBAAR, SET VAN 2 - TASTY+ BOÎTES À PROVISIONS
EMPILABLES, SET DE 2**

10 11 37	2 x 0,15L - Dark Grey	6	7,95
23 05 85 *	2 x 0,15L - Light Grey	6	7,95



**TASTY+ VOORRAADBUSSEN STAPELBAAR, SET VAN 3 - TASTY+ BOÎTES À PROVISIONS
EMPILABLES, SET DE 3**

23 07 07	1,6 + 1,6 + 3,5L - Dark Grey	2	39,50
23 07 69 *	1,6 + 1,6 + 3,5L - Light Grey	2	39,50

















**TASTY+ VOORRAADBUSSEN STAPELBAAR, SET VAN 3 - TASTY+ BOÎTES À PROVISIONS
EMPILABLES, SET DE 3**

23 07 83	1,5 + 1,5 + 3,5L - Dark Grey	2	39,50
23 08 06 *	1,5 + 1,5 + 3,5L - Light Grey	2	39,50



**TASTY+ VOORRAADBUSSEN STAPELBAAR, SET VAN 4 - TASTY+ BOÎTES À PROVISIONS
EMPILABLES, SET DE 4**

12 24 22	2 x 0,7L + 2 x 1,6L - Dark Grey	4	41,50
12 25 69 *	2 x 0,7L + 2 x 1,6L - Light Grey	4	41,50

Artikelnummer <i>Référence</i>	Omschrijving <i>Description</i>	VPE <i>U.E.</i>	Cons Adviesprijs 2026 <i>Prix de vente conseillé 2026</i>
FOOD PREPARATION			
PROFILE COOK & SERVE			
	25 07 05 Bakspaan anti-aanbak - Spatule large anti-adhérents	6	8,25
	25 07 43 Spatel anti-aanbak - Spatule anti-adhérents	6	8,25
	13 75 49 Wokspatel anti-aanbak - Spatule pour le wok anti-adhérents	6	16,25
	25 08 28 Opscheplepel anti-aanbak - Cuillère à servir anti-adhérents	6	8,25
	25 09 89 Keukentang anti-aanbak - Pince de cuisine anti-adhérents	6	19,95
	25 06 20 Soeplepel anti-aanbak - Louche à potage anti-adhérents	6	8,25
	25 05 45 Sauslepel anti-aanbak - Cuillère à sauce anti-adhérents	6	8,25
	25 06 68 Spaghettilepel anti-aanbak - Cuillère à spaghetti anti-adhérents	6	8,25
	25 05 83 Schuimspaan anti-aanbak - Écumoire anti-adhérents	6	8,25
	25 05 07 Pureestamper anti-aanbak - Presse-purée anti-adhérents	6	8,25
	26 02 85 Keukengerei anti-aanbak, set van 4 - Set d'ustensiles de cuisine anti-adhérents, 4 pièces	1	29,50
	25 06 82 Bakspaan - Spatule large	6	15,25
	25 07 29 Spatel - Spatule	6	11,75
	25 09 27 Wokspatel - Spatule pour le wok	6	15,25
	25 08 04 Opscheplepel - Cuillère à servir	6	15,25

	Artikel- nummer <i>Référence</i>	Omschrijving <i>Description</i>	VPE	Cons Adviesprijs 2026 U.E. Prix de vente conseillé 2026
	25 06 06	Soeplepel - Louche à potage	6	15,25
	25 05 21	Sauslepel - Cuillère à sauce	6	15,25
	25 06 44	Spaghettilepel - Cuillère à spaghetti	6	15,25
	25 05 69	Schuimspaan - Écumoire	6	15,25
	25 04 84	Pureestamper - Presse-purée	6	15,25
	25 03 61	Vleesvork - Fourchette à viande	6	15,25
	26 01 48	Keukengerei, set van 4 - Set d'ustensiles de cuisine, 4 pièces	1	59,00
	26 05 82	Beukenhouten roerlepel - Cuillère à mélanger en bois de hêtre	6	9,50
	26 06 05	Beukenhouten pollepel met gat - Cuillère en bois de hêtre avec trou	6	9,50
	26 06 29	Beukenhouten bakspaan - Spatule en bois de hêtre	6	9,50
	26 06 43	Beukenhouten slabestek, set van 2 - Couverts à salade en bois de hêtre, 2 pièces	6	17,75
	26 06 81	Beukenhouten keukengerei, set van 3 - Ustensiles de cuisine en bois de hêtre, 3 pièces	6	23,50

Artikel- nummer <i>Référence</i>	Omschrijving <i>Description</i>	VPE	Cons Adviesprijs 2026 <i>Prix de vente conseillé 2026</i>
--	------------------------------------	-----	---



25 08 80 **PROFILE BAKE & MIX**
Garde klein - Fouet petit

6 10,75



25 08 42 Garde groot - Fouet grand

6 11,75



25 01 63 Pizza- / taartschep - Pelle à pizza et à tarte

6 11,75



25 09 03 Garde klein anti-aanbak - Fouet petit anti-adhérents

6 7,75



25 08 66 Garde groot anti-aanbak - Fouet grand anti-adhérents

6 8,25



25 04 22 Paletmes anti-aanbak - Palette anti-adhérents

6 8,25



13 74 40 Bakborstel siliconen - Pinceau de cuisine silicone

6 9,95



10 03 90 Pannenlikker siliconen - Gratte-plat silicone

6 12,50



PROFILE MENGKOM MET ANTISLIP BODEM - PROFILE BOL MIXEUR AVEC FOND ANTIDÉRAPANT

36 38 25 * 1,0L - Matt Steel / Black

4 23,50

36 38 49 1,6L - Matt Steel / Black

4 28,75

36 38 63 3,0L - Matt Steel / Black

4 36,95

36 39 00 Set: 1,0-1,6-3,0L - Matt Steel / Black











1 87,00



48 05 60 **KEUKENWEEGSCHAAL DIGITAAL, OP BATTERIJEN - BALANCE DE CUISINE DIGITALE, SUR PILES**
Matt Steel, met kookwekker - avec minuterie











4 37,95

Artikel- nummer <i>Référence</i>	Omschrijving <i>Description</i>	VPE	Cons Adviesprijs 2026 U.E. Prix de vente conseillé 2026
	PROFILE NICE & HANDY 25 01 01 Appelboor - Vide-pomme	6	8,25
	25 04 08 Meloenschep - Couteau pour pommes parisiennes	6	9,50
	25 03 23 Ijsschep - Portionneuse à glace	6	15,25
	25 01 25 Flesopener - Décapsuleur	6	7,95
	25 03 09 Knoflookpers - Presse-ail	6	17,75
	25 07 67 Allesopener - Ouvre-tout	6	17,75
	25 01 87 Blikopener - Ouvre-boîtes	6	17,75
	36 62 46 Gasaansteker met verstelbare vlam - Allume-gaz avec flamme réglable 36 79 84 Gasaansteker met verstelbare vlam in display - Allume-gaz avec flamme réglable en présentoir	6 40	15,75 15,75
	PROFILE SLICE & DICE 25 02 00 Kaasschaaf - Coupe-fromage	6	13,75
	25 02 24 Kaasschaaf voor zachte kaas - Coupe-fromage pour du fromage tendre	6	11,75
	25 02 62 Dunschiller - Epluche-légumes	6	8,25
	25 02 86 Dunschiller Y-vorm - Epluche-légumes modèle Y	6	8,25
	25 03 47 Citrusrasp - Râpe à citron	6	8,25
	25 04 46 Deegsnijder / pizzames - Roulette à pâte	6	10,75
	25 09 65 Rasp grof met beschermhoes - Râpe coupe épaisse avec étui	6	15,25
	25 09 41 Raspschaaf met beschermhoes - Râpe trancheuse avec étui	6	15,25

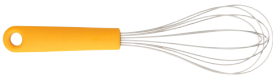
	Artikel- nummer <i>Référence</i>	Omschrijving <i>Description</i>	VPE <i>U.E.</i>	Cons Adviesprijs 2026 <i>Prix de vente conseillé 2026</i>
	25 04 60	Schilmes - Couteau à éplucher	2	16,50
	25 07 81	Universeel mes - Couteau universel	2	22,50
	25 03 85	Vleesmes - Couteau à viande	2	32,95
	25 01 49	Broodmes - Couteau à pain	2	32,95
	25 02 48	Koksmes - Couteau du chef	2	35,50
	12 98 89	Messenblok met keukengerei houder, universeel - Bloc à couteaux avec support pour ustensiles de cuisine, universel	4	29,50
	26 04 69	Messenblok beukenhout - Bloc pour des couteaux bois de hêtre	1	59,00
	26 04 83	Messenblok beukenhout met 5 messen - Bloc pour couteaux bois de hêtre avec 5 couteaux	1	176,00
	26 07 66	Beukenhouten snijplank medium - Planche à découper en bois de hêtre, medium	4	23,50
	26 07 04	Beukenhouten snijplank voor vlees, large - Planche à découper en bois de hêtre pour la viande, large	4	32,95

Artikel- nummer <i>Référence</i>	Omschrijving <i>Description</i>	VPE	Cons Adviesprijs 2026 U.E. Prix de vente conseillé 2026
	26 07 28 Beukenhouten snijplank voor brood, large - Planche à découper en bois de hêtre pour le pain, large	4	32,95
	26 07 42 Beukenhouten snijplank voor groente, large - Planche à découper en bois de hêtre pour les légumes, large	4	32,95
	26 07 80 Beukenhouten snijplanken, set van 3 - Planches à découper en bois de hêtre, 3 pièces	1	94,00
PROFILE ZEVEN - PROFILE TAMIS			
	16 69 69 Theezeef 75 mm - Passe-thé 75 mm	4	7,25
	18 26 48 * Bolzeef 180 mm - Tamis rond 180 mm	2	28,75
	18 26 86 Bolzeef 200 mm - Tamis rond 200 mm	2	36,50
	18 26 24 Puntzeef 125 mm - Tamis conique 125 mm	2	18,25
CLASSIC KURKENTREKKER - CLASSIC TIRE-BOUCHON			
	29 76 25 White	4	11,25
	29 76 63 Black	4	11,25
	36 93 60 Matt Steel	4	17,75
TASTY+ COOK & SERVE			
	23 08 68 Bakspaan - Spatule large - Aubergine Red	6	8,50
	12 28 04 Bakspaan plus snijrand - Spatule large et bord tranchant - Terracotta Pink	6	8,50
	12 27 81 * Bakspaan plus vork - Spatule large et fourchette - Aubergine Red	6	8,50
	12 27 29 Soeplepel plus schraper - Louche à potage et racloir - Jade Green	6	8,50
	12 27 43 Opscheplepel plus schraper - Cuillère et spatule - Grape Red	6	8,50
	12 28 42 Keukentang plus serveertang - Pince de cuisine et outil pour servir - Granite Grey	6	8,50

N New
* Until end of stock

	Artikel- nummer <i>Référence</i>	Omschrijving <i>Description</i>	VPE <i>U.E.</i>	Cons Adviesprijs 2026 <i>Prix de vente conseillé 2026</i>
	12 27 05	Spaghettilepel plus spaghetti maatje - Cuillère à spaghetti et doseur - Vanilla Yellow	6	8,50
	12 27 67	Schuimspaan plus lepel - Écumoire et louche - Fir Green	6	8,50
	22 95 03	Pureestamper plus lepel - Presse-purée et cuillère - Vanilla Yellow	6	12,95
	12 31 84	Kookgerei set, 4-delig plus houder - Set d'ustensiles de cuisine, 4 pièces et support - Mixed Colours	1	29,95
TASTY+ BAKE & MIX				
	12 06 02	Garde klein - Fouet petit - Vanilla Yellow	6	7,75
	12 26 06	Garde groot - Fouet grand - Honey Yellow	6	8,50
	12 28 28	Garde plus uitleklepel - Fouet et écumoire - Fir Green	6	8,50
	12 29 89	Taartschep plus snijrand - Pelle à tarte et côté tranchant - Jade Green	6	8,50
	12 19 06	Bakborstel siliconen - Pinceau de cuisine silicone - Fir Green	6	7,25
	12 18 83	Spatel plus schraper siliconen - Spatule et grattoir en silicone - Fir Green	6	7,25
	12 21 63	Mengkom 1,5 liter - Bol mixeur 1,5 litre - Honey Yellow	6	10,50
	12 22 48	Mengkom 3,2 liter - Bol mixeur 3,2 litres - Fir Green	6	15,50

Artikel- nummer <i>Référence</i>	Omschrijving <i>Description</i>	VPE	Cons Adviesprijs 2026 U.E. Prix de vente conseillé 2026
	12 22 00 Vergiet 2,4 liter - Passoire 2,4 litres - Jade Green	6	12,25
	12 20 40 Citruspers met maatbeker 0,5 liter - Presse-agrumes avec bol mesureur 0,5 litre - Vanilla Yellow	4	12,25
	12 22 62 Mengkommenset, 4-delig - Bols mixeur, set de 4 pièces - Mixed Colours	1	42,95
	TASTY+ MEASURE & CHECK 22 94 80 Maatbeker set, 2-delig - Set de verres doseurs, 2 pièces - Dark Grey	2	19,95
	12 26 44 Keukenweegschaal digitaal, op batterijen - Balance de cuisine digitale, sur piles - Dark Grey	4	34,95
	12 26 68 Keukenweegschaal digitaal, op batterijen - Balance de cuisine digitale, sur piles - Light Grey	4	34,95
	12 28 80 * Keukenweegschaal digitaal, met dynamo - Balance de cuisine digitale, avec dynamo - Dark Grey	4	38,50
	12 19 68 Kookwekker met magneet - Minuteur de cuisine avec aimant - Dark Grey	6	14,50
	12 19 82 * Kookwekker met magneet - Minuteur de cuisine avec aimant - Terracotta Pink	6	14,50

N New
* Until end of stock

Artikel- nummer <i>Référence</i>	Omschrijving <i>Description</i>	VPE <i>U.E.</i>	Cons Adviesprijs 2026 <i>Prix de vente conseillé 2026</i>
--	------------------------------------	--------------------	---



14 54 07	TASTY+ PREPPING Sla centrifuge - Essoreuse à salade - Jade Green	1	31,95
----------	--	---	-------



14 54 69	Mandoline set - Set de mandoline - Jade Green	1	31,95
----------	---	---	-------



14 54 45	Handmatige hakmolen - Hachoir manuel - Jade Green	1	25,95
----------	---	---	-------















14 54 21	Groentesnijder - Coupe-légumes - Jade Green	1	37,95
----------	---	---	-------



14 54 83	Fermentatiekit - Kit de fermentation - Jade Green	1	14,95
----------	---	---	-------

Artikel- nummer <i>Référence</i>	Omschrijving <i>Description</i>	VPE	Cons Adviesprijs 2026 U.E. Prix de vente conseillé 2026
	TASTY+ NICE & HANDY Appelboor - Vide-pomme - Aubergine Red	6	5,95
	Meloenschap - Couteau pour pommes parisiennes - Vanilla Yellow	6	9,25
	Ijsschap - Portionneuse à glace - Terracotta Pink	6	11,95
	Flesopener - Décapsuleur - Light Grey	6	5,95
	Knoflookpers - Presse-ail - Terracotta Pink	6	11,95
	Allesopener - Ouvre-tout - Light Grey	6	10,75
	Blikopener plus flesopener - Ouvre-boîtes et ouvre-bouteilles - Dark Grey	6	11,95
	12 20 02 Gasaansteker met verstelbare vlam - Allume-gaz avec flamme réglable - Dark Grey	6	11,95
	12 72 67 Gasaansteker met verstelbare vlam in display - Allume-gaz avec flamme réglable en présentoir - Terracotta Pink/Dark Grey	16	11,95
	12 19 20 * Kurkentrekker - Tire-bouchon - Dark Grey	6	8,50
	12 72 81 * Kurkentrekker in display - Tire-bouchon en présentoir - Terracotta Pink/Dark Grey	16	8,50
	12 17 46 Keukenschaar - Ciseaux de cuisine - Terracotta Pink	6	9,50
	12 16 85 Kruidenschaar plus kam - Ciseaux à fines herbes et outil de nettoyage - Fir Green	6	8,50

N New
* Until end of stock

	Artikel- nummer <i>Référence</i>	Omschrijving <i>Description</i>	VPE <i>U.E.</i>	Cons Adviesprijs 2026 <i>Prix de vente conseillé 2026</i>
	12 62 22	TASTY+ SLICE & DICE Kaasschaaf - Coupe-fromage - Vanilla Yellow	6	8,50
				
	12 29 27	Dunschiller Y-vorm plus zesteur - Épluche-légumes modèle Y et zesteur - Fir Green	6	5,95
	12 29 41	Dunschiller plus zesteur - Épluche-légumes et zesteur - Jade Green	6	5,95
	23 08 44	Dunschiller draaibaar plus zesteur - Épluche-légumes pivotant et zesteur - Fir Green	6	5,95
	23 08 82	Deeg-/pizzasnijder - Roulette à pâte - Dark Grey	6	9,95
	12 30 09 *	Deegsnijder/pizzames plus mesbeschermer - Roulette à pâte et protège-lame - Dark Grey	6	10,75
	12 09 85	Rasp grof met beschermhoes - Râpe coupe épaisse avec étui - Terracotta Pink	6	11,95
	12 16 61	Raspschaaf met beschermhoes - Râpe trancheuse avec étui - Dark Grey	6	11,95
	12 09 61	Schilmes - Couteau à éplucher - Dark Grey	6	8,50
	12 09 47	Universeel mes - Couteau universel - Dark Grey	6	9,50
	12 06 64	Vleesmes - Couteau à viande - Dark Grey	6	14,50
	12 06 26	Broodmes - Couteau à pain - Dark Grey	6	14,50
	12 06 40	Koksmes - Couteau du chef - Dark Grey	6	15,50

Artikel- nummer <i>Référence</i>	Omschrijving <i>Description</i>	VPE	Cons Adviesprijs 2026 U.E. Prix de vente conseillé 2026
	12 30 23 Lade messenblok plus 3 messen - Porte-couteaux pour tiroir et 3 couteaux - Dark Grey	1	52,00
	12 30 61 Messenblok plus 5 messen - Bloc pour couteaux et 5 couteaux - Dark Grey	1	78,00
	22 94 66 Snijplanken set plus houder, 4-delig - Set planches à découper, 4 pièces et support - Dark Grey	1	44,95
	12 30 85 Snijplank S - Planche à découper S - Grape Red	6	7,25
	12 31 22 Snijplank M - Planche à découper M - Aubergine Red	6	9,50
	12 31 46 Snijplank L plus dienblad - Planche à découper L et plateau - Light Grey	6	17,95
	12 31 60 Snijplanken set plus dienblad, 3-delig - Set de planches à découper et plateau, 3 pièces - Light Grey/Jade Green/Fir Green	4	28,75

Artikel- nummer <i>Référence</i>	Omschrijving <i>Description</i>	VPE <i>U.E.</i>	Cons Adviesprijs 2026 <i>Prix de vente conseillé 2026</i>
--	------------------------------------	--------------------	---



BLACK LINE KEUKENHULPEN NYLON ANTI-AANBAK - BLACK LINE USTENSILES DE CUISINE NYLON ANTI-ADHÉRENTS
36 51 88 Bakspaan - Spatule large

6 5,25



36 52 63 Spatel - Spatule

6 5,25



36 52 01 Opscheplepel - Cuillère à servir

6 5,25



36 52 25 Soeplepel - Louche à potage

6 5,25



36 53 00 Sauslepel - Cuillère à sauce

6 5,25



36 51 26 Spaghettilepel - Cuillère à spaghetti

6 5,25



36 51 02 Schuimspaan - Écumoire

6 5,25



36 51 64 Pureestamper - Presse-purée

6 5,25



36 52 87 Garde klein - Fouet petit

6 5,25



36 51 40 Garde groot - Fouet grand

6 5,25



36 52 49 Paletmes - Palette

6 5,25



KEUKENROLHOUDER WANDMODEL - DÉROULEUR DE PAPIER CUISINE MODÈLE MURAL
31 38 68 * Matt Steel

4 15,50

KEUKENROLHOUDER STAAND MODEL - DÉROULEUR DE PAPIER CUISINE MODÈLE MOBILE
49 35 46 Brilliant Steel

4 23,75

RECHAUD / SCHOTELVERWARMER MET 2 KAARSJES - CHAUFFE-PLATS AVEC 2 BOUGIES

47 71 64 * White / Grey 2 33,95

47 71 40 * Matt Black / Grey 2 33,95

47 71 02 * Matt Steel / Black 2 33,95

Artikel-
nummer
Référence

Omschrijving
Description

VPE
U.E.

Cons
Adviesprijs 2026
Prix de vente
conseillé 2026



61 14 07 **PROFILE PEPER- EN ZOUTMOLEN - PROFILE SET MOULIN À POIVRE ET À SEL**
Matt Steel 4 30,50



31 30 66 **PROFILE ORGANISER VOOR KEUKENHULPEN - PROFILE ORGANISEUR POUR USTENSILES DE CUISINE**
Matt Steel 4 33,50

DISH WASHING + ORGANISING



SINKSIDE AFDRUIPREK - SINKSIDE ÉGOUTTOIR

11 74 04 Dark Grey 1 53,00
11 74 28 * Light Grey 1 53,00
25 20 20 N Soft Beige 1 53,00

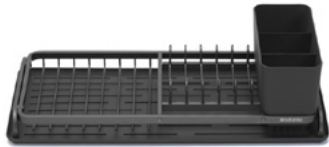

SINKSIDE AFDRUIPREK COMPACT - SINKSIDE ÉGOUTTOIR COMPACT

11 72 68 Dark Grey 1 36,95
11 72 82 * Light Grey 1 36,95
25 20 06 N Soft Beige 1 36,95

SINKSIDE AFWASSET COMPACT, 4-DELIG - SINKSIDE SET POUR LA VAISSELLE COMPACT, 4 PIÈCES

66 01 84 * Dark Grey 1 68,95



SINKSIDE INKLAPBAAR AFDRUIPREK - SINKSIDE ÉGOUTTOIR PLIABLE

13 94 82 Dark Grey 1 60,00
13 94 44 * Light Grey 1 60,00
25 21 05 N Soft Beige 1 60,00



SINKSIDE INKLAPBAAR AFDRUIPREK COMPACT - SINKSIDE ÉGOUTTOIR PLIABLE COMPACT

13 94 06 Dark Grey 1 42,95
13 93 83 * Light Grey 1 42,95
25 20 82 N Soft Beige 1 42,95

N New
* Until end of stock

Artikel-nummer <i>Référence</i>	Omschrijving <i>Description</i>	VPE	Cons Adviesprijs 2026 <i>U.E. Prix de vente conseillé 2026</i>
------------------------------------	------------------------------------	-----	--

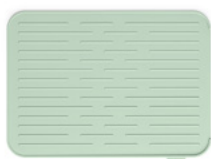

SINKSIDE AFDRUIPMAT SILICONEN 44 X 32 CM - SINKSIDE TAPIS ÉGOUTTOIR EN SILICONE 44 X 32 CM

11 74 42	Dark Grey	8	21,95
20 33 29	Jade Green	8	21,95
11 74 66 *	Light Grey	8	21,95
25 20 44 N	Soft Beige	8	21,95



SINKSIDE AFDRUIPMAT MICROVEZEL 47 X 40 CM - SINKSIDE TAPIS ÉGOUTTOIR EN MICROFIBRE 47 X 40 CM

11 76 26	Dark Grey	8	6,25
----------	-----------	---	------

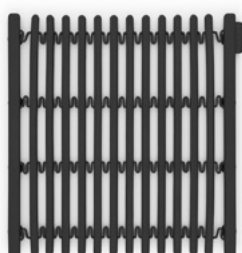

SINKSIDE GOOTSTEENMAT - SINKSIDE TAPIS D'ÉVIER

30 25 89	Dark Grey	8	28,95
----------	-----------	---	-------

SINKSIDE AFWASBAK MET AFDRUIPSCHAAL - SINKSIDE ÉVIER AVEC ÉGOUTTOIR

30 26 64 *	Dark Grey	4	34,95
30 26 88 *	Light Grey	4	34,95



SINKSIDE GOOTSTEEN ORGANISER - SINKSIDE ORGANISEUR D'ÉVIER INTÉGRÉ

30 24 66	Dark Grey	4	17,75
30 24 80 *	Light Grey	4	17,75
25 21 29 N	Soft Beige	4	17,75



SINKSIDE AANRECHT ORGANISER - SINKSIDE CADDIE DE RANGEMENT

11 75 03	Dark Grey	4	15,95
21 54 69	Jade Green	4	15,95
11 75 27 *	Mint	4	15,95



SINKSIDE AANRECHT ORGANISER SET, AANRECHT ORGANISER EN ZEEPDISPENSER - SINKSIDE SET POUR ORGANISEUR ESPACE ÉVIER, CADDIE DE RANGEMENT ET DISTRIBUTEUR DE SAVON

30 26 02	Dark Grey	1	29,50
----------	-----------	---	-------

Artikel-
nummer
Référence

Omschrijving
Description

VPE
U.E.

Cons
Adviesprijs 2026
Prix de vente
conseillé 2026



SINKSIDE ZEEPDISPENSER 200 ML - SINKSIDE DISTRIBUTEUR DE SAVON 200 ML			
30 25 03	Dark Grey	8	17,75
21 57 66	Jade Green	8	17,75



SINKSIDE AFWASBORSTEL MET ZEEPRESERVOIR - SINKSIDE BROSSSE À VAISSELLE AVEC RÉSERVOIR DE SAVON			
30 26 26	Dark Grey	8	15,25
30 26 40 *	Light Grey	8	15,25
25 21 67 N	Soft Beige	8	15,25



SINKSIDE VERVANGENDE KOP VOOR AFWASBORSTEL, SET VAN 2 - SINKSIDE BROSSSE À VAISSELLE DE RECHANGE, SET DE 2			
30 25 41	Dark Grey	8	6,95
30 25 65 *	Light Grey	8	6,95
25 21 43 N	Soft Beige	8	6,95



SINKSIDE AFWASBORSTEL MET ZUIGNAPHOUDER - SINKSIDE BROSSSE À VAISSELLE AVEC VENTOUSE			
11 75 89	Dark Grey	8	9,75
21 57 80	Jade Green	8	9,75



SINKSIDE AANRECHT AFVALBAKJE 1,8 LITER - SINKSIDE POUBELLE DE TABLE 1,8 LITRE			
11 75 41	Dark Grey	4	21,25
21 58 03	Jade Green	4	21,25

SINKSIDE KEUKENSCHRAPER SILICONEN - SINKSIDE RACLOIR POUR PLATS ET ASSIETTES EN SILICONE			
30 23 81 *	Dark Grey	8	8,25

N New
* Until end of stock

Artikelnummer <i>Référence</i>	Omschrijving <i>Description</i>	VPE	Cons Adviesprijs 2026 <i>U.E. Prix de vente conseillé 2026</i>
-----------------------------------	------------------------------------	-----	--



23 33 02	SINKSIDE AANRECHT ORGANISER MET VAATDOEKHOUDER - SINKSIDE CADDIE DE RANGEMENT AVEC PORTE-CHIFFON Dark Grey	4	16,95
----------	--	---	-------



23 33 40	SINKSIDE AANRECHT ORGANISER SET, 8-DELIIG - SINKSIDE SET DE CADDIE DE RANGEMENT, 8 PIÈCES Dark Grey	1	29,95
----------	---	---	-------



23 41 63	SINKSIDE STOFFER EN BLIK - SINKSIDE PELLE ET BALAYETTE Dark Grey	4	14,95
----------	--	---	-------



21 58 27 *	SINKSIDE SPONSDOEKJES MICROVEZEL 16 X 22 CM, SET VAN 3 - SINKSIDE TISSUS DE NETTOYAGE EN MICROFIBRE 16 X 22 CM, SET DE 3 Light Grey, Dark Grey, Jade Green	8	4,95
23 91 82 N	Soft Beige, Dark Grey, Jade Green	8	4,95



11 80 29	SINKSIDE SCHOONMAAKDOEKJES MICROVEZEL 30 X 30 CM, SET VAN 2 - SINKSIDE CHIFFONS DE NETTOYAGE EN MICROFIBRE 30 X 30 CM, SET DE 2 Dark Grey	8	2,50
21 62 82	Jade Green	8	2,50
11 76 88 *	Light Grey	8	2,50
25 20 68 N	Soft Beige	8	2,50

Artikel-
nummer
Référence

Omschrijving
Description

VPE Cons
Adviesprijs 2026

U.E. *Prix de vente
conseillé 2026*



SINKSTYLE ZEEPDISPENSER 200 ML - SINKSTYLE DISTRIBUTEUR DE SAVON 200 ML			
22 80 25	Mineral Fresh White	4	24,95
22 79 81	Mineral Infinite Grey	4	24,95

SINKSTYLE AFWASMIDDELDISPENSER KNIJPFLES 200 ML - SINKSTYLE DISTRIBUTEUR DE LIQUIDE VAISSELLE 200 ML			
22 80 63	Fresh White	4	14,95
22 80 49	Dark Grey	4	14,95



SINKSTYLE ZEEPDISPENSER SET (ZEEP- EN AFWASMIDDELDISPENSER MET SCHAALTJE) - SINKSTYLE SET DISTRIBUTEUR DE SAVON (DISTRIBUTEUR DE SAVON ET DE LIQUIDE VAISSELLE)			
22 79 67	Mineral Fresh White	1	44,95
22 79 43	Mineral Infinite Grey	1	44,95

SINKSTYLE ORGANISER - SINKSTYLE ORGANISEUR			
22 78 82 *	Mineral Fresh White	1	34,95
22 78 68 *	Mineral Infinite Grey	1	34,95

SINKSTYLE ORGANISER SET, 3-DELIG (ORGANISER, ZEEP- EN AFWASMIDDELDISPENSER) - SINKSTYLE SET ORGANISEUR, 3 PIÈCES (PLATEAU DE SÉCHAGE ET DISTRIBUTEURS DE SAVON ET DE LIQUIDE VAISSELLE)			
22 79 29 *	Mineral Fresh White	1	65,00
22 79 05 *	Mineral Infinite Grey	1	65,00

SINKSTYLE ORGANISER SET, 2-DELIG (ORGANISER MET AFDRUIPBK) - SINKSTYLE SET ORGANISEUR, 2 PIÈCES (ORGANISEUR ET PLATEAU DE SÉCHAGE)			
22 78 44 *	Mineral Fresh White	1	65,00
22 77 83 *	Mineral Infinite Grey	1	65,00

SINKSTYLE ORGANISER SET, 4-DELIG (ORGANISER MET AFDRUIPBK, ZEEP- EN AFWASMIDDELDISPENSER) - SINKSTYLE SET ORGANISEUR, 4 PIÈCES (ORGANISEUR ET PLATEAU DE SÉCHAGE ET DISTRIBUTEURS DE SAVON ET DE LIQUIDE VAISSELLE)			
22 77 69 *	Mineral Fresh White	1	99,00
22 76 84 *	Mineral Infinite Grey	1	99,00

N New
* Until end of stock





LAUNDRY CARING

TRANSPORTING + COLLECTING	56
DRYING OUTSIDE	60
DRYING INSIDE	63
AIRING	65
STEAMING	66
ORGANISING ACCESSORIES	67
IRONING	68
IRONING ACCESSORIES	74
WASHING ACCESSORIES	75







FOR IRONING AND STEAMING TOO

NEW. The Brabantia Steam & Ironing Board Size D combines the comfort of horizontal ironing with the ease of vertical steaming. Choose the position with a simple switch and unfold the duo board. A truly great 2-in-1 board for quick in-between steaming or smooth ironing.

See page 71

HIGH AND DRY

NEW. More drying space, less floor space! Meet the HangOn Tower Drying Rack – with 23 or 30 metres of laundry space. Features flexible levels for longer and shorter items, hooks for hangers, wide-spaced wires for faster drying, and smooth-rolling wheels.

See page 65



REFRESH TO IMPRESS

Airing and steaming clothes saves washing, time and space. Steaming is also ideal for dewrinkling delicate clothing. And Brabantia makes it easier and more stylish too with the Refresh & Steam Collection: laundry accessories that help to put the pressure on pesky wrinkles and smells – no ironing board needed.

See page 67



Artikel-
nummer
Référence

Omschrijving
Description

VPE
U.E.

Cons
Adviesprijs 2026
*Prix de vente
conseillé 2026*

TRANSPORTING + COLLECTING



COLLECT-IT WASMAND 40 LITER - COLLECT-IT PANIER À LINGE 40 LITRES

24 46 43	N	White	4	24,95
24 44 83	N	Soft Beige	4	24,95
24 40 87	N	Black	4	24,95



COLLECT-IT WASMAND 55 LITER MET KUNSTSTOF DEKSEL - COLLECT-IT PANIER À LINGE 55 LITRES AVEC COUVERCLE SYNTHÉTIQUE

24 47 04	N	White	4	39,95
24 46 81	N	Soft Beige	4	39,95
24 46 67	N	Black	4	39,95



COLLECT-IT HI WASMAND 55 LITER MET KUNSTSTOF DEKSEL - COLLECT-IT HI PANIER À LINGE 55 LITRES AVEC COUVERCLE SYNTHÉTIQUE

24 47 66	N	White	4	49,95
24 47 42	N	Soft Beige	4	49,95
24 47 28	N	Black	4	49,95

Artikel-
nummer
Référence

Omschrijving
Description



WASMAND OPVOUWBAAR 35 LITER - PANIER À LINGE PLIABLE 35 LITRES		VPE	Cons
10 56 85	Grey	1	29,25
23 27 01	Pepper Black	1	29,25



WASMAND OPVOUWBAAR 40 LITER - PANIER À LINGE PLIABLE 40 LITRES		VPE	Cons
11 81 80	Grey	1	39,50
23 27 25	Pepper Black	1	39,50

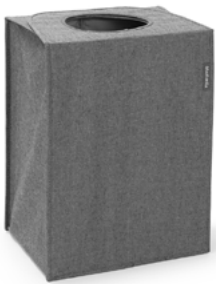

WASTAS 55 LITER - SAC À LINGE 55 LITRES		VPE	Cons
12 03 67	Grey	1	35,95
12 03 81	Pepper Black	1	35,95
12 04 04 *	Green	1	35,95



WASBOX STAPELBAAR 35 LITER - CORBEILLE À LINGE EMPILABLE 35 LITRES		VPE	Cons
12 04 28	Grey	1	35,95
12 04 42	Pepper Black	1	35,95
12 04 66 *	Green	1	35,95

N New
* Until end of stock

Artikel- nummer <i>Référence</i>	Omschrijving <i>Description</i>	VPE	Cons Adviesprijs 2026 <i>U.E. Prix de vente conseillé 2026</i>
--	------------------------------------	-----	--



WASBOX 35 LITER MET KUNSTSTOF DEKSEL - CORBEILLE À LINGE 35 LITRES AVEC COUVERCLE SYNTHÉTIQUE

30 48 66	White / Dark Grey	1	75,00
24 23 42	Matt Black / Dark Grey	1	75,00



WASBOX 35 LITER MET KURKEN DEKSEL - CORBEILLE À LINGE 35 LITRES AVEC COUVERCLE LIÈGE

10 43 67	White	1	92,00
12 00 08	Matt Black	1	92,00

WASBOX 55 LITER MET KUNSTSTOF DEKSEL - CORBEILLE À LINGE 55 LITRES AVEC COUVERCLE SYNTHÉTIQUE

30 49 03 *	White / Dark Grey	1	115,00
24 23 66 *	Matt Black / Dark Grey	1	115,00



WASBOX 60 LITER MET KUNSTSTOF DEKSEL - CORBEILLE À LINGE 60 LITRES AVEC COUVERCLE SYNTHÉTIQUE

30 48 80	White / Dark Grey	1	105,00
24 23 80	Matt Black / Dark Grey	1	105,00

Artikel-
nummer
Référence

Omschrijving
Description

VPE Cons
Adviesprijs 2026

U.E. *Prix de vente
conseillé 2026*



WASBOX 60 LITER MET KURKEN DEKSEL - CORBEILLE À LINGE 60 LITRES AVEC COUVERCLE LIÈGE

10 44 04	White	1	119,00
12 00 22	Matt Black	1	119,00



BO WASBOX 60 LITER - BO CORBEILLE À LINGE 60 LITRES

20 05 02	White	1	159,00
20 05 26	Matt Black	1	159,00



BO HI WASBOX 2 X 45 LITER - BO CORBEILLE À LINGE 2 X 45 LITRES

20 05 40	White	1	235,00
20 05 64	Matt Black	1	235,00



N New
* Until end of stock

Artikel-
nummer
Référence

Omschrijving
Description

VPE
U.E.
Cons
Adviesprijs 2026
*Prix de vente
conseillé 2026*



DRYING OUTSIDE

ESSENTIAL DROOGMOLENS - ESSENTIAL SÉCHOIRS PARAPLUIE

31 06 69	40m met kunststof bodemhuls - avec tube synthétique à bétonner - Metallic Grey	1	95,00
31 06 83	50m met kunststof bodemhuls - avec tube synthétique à bétonner - Metallic Grey	1	105,00



TOPSPINNER DROOGMOLENS - TOPSPINNER SÉCHOIRS PARAPLUIE

31 07 68 *	40m met kunststof betonanker - avec ancre synthétique à bétonner - Metallic Grey	1	99,00
31 07 44	40m met metalen grondanker - avec ancre de terre en métal - Metallic Grey	1	102,00
31 08 05	50m met metalen grondanker - avec ancre de terre en métal - Metallic Grey	1	112,00
31 08 29	50m met metalen grondanker en beschermhoes - avec ancre de terre en métal et housse de protection - Metallic Grey	1	125,00
31 08 67	60m met metalen grondanker - avec ancre de terre en métal - Metallic Grey	1	125,00

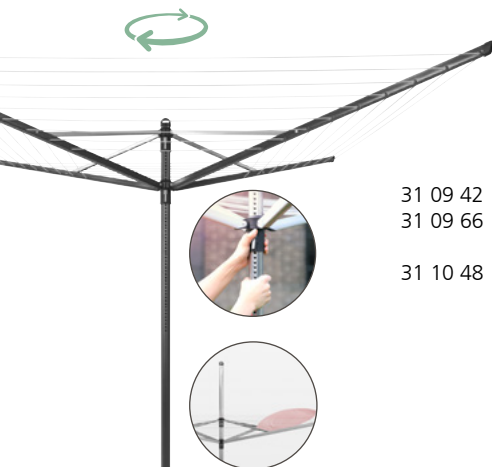

LIFT-O-MATIC DROOGMOLENS - LIFT-O-MATIC SÉCHOIRS PARAPLUIE

31 09 42	50m met metalen grondanker - avec ancre de terre en métal - Metallic Grey	1	125,00
31 09 66	50m met metalen grondanker en beschermhoes - avec ancre de terre en métal et housse de protection - Metallic Grey	1	139,00
31 10 48	60m met metalen grondanker en beschermhoes - avec ancre de terre en métal et housse de protection - Metallic Grey	1	149,00



Artikel-
nummer
Référence

Omschrijving
Description



**LIFT-O-MATIC ADVANCE DROOGMOLENS MET BESCHERMHOES EN WASKNIJPERTAS -
LIFT-O-MATIC ADVANCE SÉCHOIRS PARAPLUIE AVEC HOUSSE DE PROTECTION ET SAC
POUR PINCES À LINGE**

10 02 46	50m met metalen grondanker - avec ancre de terre en métal - Metallic Grey	1	169,00
11 71 45	60m met metalen grondanker - avec ancre de terre en métal - Metallic Grey	1	179,00

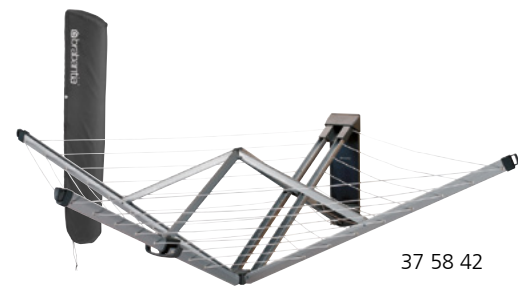

WALLFIX WANDDROGER 24 METER - WALLFIX SÉCHOIR MURAL 24 MÈTRES

37 58 42	Met beschermhoes - avec housse de protection	1	125,00
----------	--	---	--------



47 59 24 Met opberg-/beschermbox - avec boîte de protection

1	195,00
---	--------

**HANGOUT WASLIJN MET PALEN, 50 METER - HANGOUT ÉTENDOIR À LINGE EXTÉRIEUR, 50
MÈTRES**

26 24 25 N	Black	1	149,00
------------	-------	---	--------



N New
* Until end of stock

Artikelnummer <i>Référence</i>	Omschrijving <i>Description</i>	VPE	Cons Adviesprijs 2026 <i>Prix de vente conseillé 2026</i>
-----------------------------------	------------------------------------	-----	---



BESCHERMHOEZEN VOOR DROOGMOLENS - HOUSES DE PROTECTION POUR SÉCHOIRS PARAPLUIE

42 01 46	Essential, Topspinner, Lift-o-Matic - Mixed	5	17,95
12 05 03	Essential, Topspinner, Lift-o-Matic - Leaf	5	17,95



BESCHERMHOEZEN VOOR DROOGMOLENS, UNIVERSEEL - HOUSES DE PROTECTION POUR SÉCHOIRS PARAPLUIE, UNIVERSELLE

42 54 00	Mixed	5	20,95
42 04 05	Black	5	20,95



WALLFIX BESCHERMHOEZEN - WALLFIX HOUSES DE PROTECTION

42 01 08	Black, beschermhoes - housse de protection	5	18,95
47 59 00	Matt Steel, opberg-/beschermbox - boîte de protection	1	99,00



GRONDANKER METAAL - ANCRE DE TERRE EN MÉTAL

31 14 20	35mm voor droogmolen Essential - pour séchoir parapluie Essential	1	16,50
31 14 44	45mm voor droogmolen Topspinner en Lift-o-Matic - pour séchoir parapluie Topspinner et Lift-o-Matic	1	17,50
31 14 68	50mm voor droogmolen Lift-o-Matic Advance - pour séchoir parapluie Lift-o-Matic Advance	1	17,95

Artikel-
nummer
Référence

Omschrijving
Description

29 67 89
27 02 46



BETONANKER KUNSTSTOF - ANCRE SYNTHÉTIQUE À BÉTONNER

45mm voor droogmolen Topspinner en Lift-o-Matic - pour séchoir parapluie Topspinner et Lift-o-Matic 2 13,75
50mm voor droogmolen Lift-o-Matic Advance - pour séchoir parapluie Lift-o-Matic Advance 2 13,75

29 72 43



DROOGLIJN 65 METER MET 16 DRAADVERBINDERS - FIL DE RECHANGE 65 MÈTRES AVEC 16 PLAQUETTES DE FIXATION

Grey 2 15,95

26 24 63 N



HANGOUT VERVANGENDE WASLIJNEN, 50 METER - HANGOUT CORDES À LINGE DE REMPLACEMENT, 50 MÈTRES

Black 1 16,95

10 57 60
14 95 04 *



WASKNIJPERTAS - SAC POUR PINCES À LINGE

Black 6 12,25
Mixed (Calm Green, Light Grey, Black) 6 12,25

14 98 01 *
14 97 26



WASKNIJPERTAS COMPACT - SAC POUR PINCES À LINGE COMPACT

Grey 6 8,50
Matt Black 6 8,50

14 94 05



WASKNIJPERS, SET VAN 8 - SET DE 8 PINCES À LINGE

Black / Grey 12 8,25

10 27 69
10 52 41

DRYING INSIDE

DROOGREK HANGEND 4,5 METER - SÉCHOIR INTÉRIEUR À SUSPENDRE 4,5 MÈTRES

White 1 41,95
Metallic Grey 1 41,95



38 57 28
38 57 66

ROLDROOGLIJN 22 METER - CORDE EXTENSIBLE 22 MÈTRES

White 2 32,95
Matt Steel 2 52,95



47 78 43 *
47 66 48 *

DROOGTOREN 23 METER - SÉCHOIR TOUR 23 MÈTRES

White 1 119,00
Metallic Grey 1 119,00

N New
* Until end of stock

Artikel- nummer <i>Référence</i>	Omschrijving <i>Description</i>	VPE	Cons Adviesprijs 2026 <i>Prix de vente conseillé 2026</i>
--	------------------------------------	-----	---



HANGON DROOGREK 15 METER - HANGON SÉCHOIR INTÉRIEUR 15 MÈTRES			
40 33 23	White	1	46,95
40 33 47	Matt Black	1	46,95
40 33 61	Metallic Grey	1	46,95



HANGON DROOGREK 20 METER - HANGON SÉCHOIR INTÉRIEUR 20 MÈTRES			
40 33 85	White	1	59,00
40 34 08	Matt Black	1	59,00
40 34 22	Metallic Grey	1	59,00



HANGON DROOGREK 25 METER - HANGON SÉCHOIR INTÉRIEUR 25 MÈTRES			
40 34 46	White	1	69,00
40 34 60	Matt Black	1	69,00
40 34 84	Metallic Grey	1	69,00

Artikel-
nummer
Référence

Omschrijving
Description

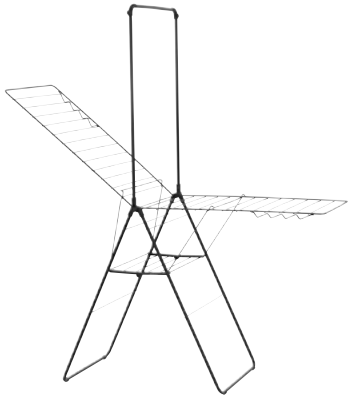

**HANGON DROOGREK 25 METER MET STANG - HANGON SÉCHOIR INTÉRIEUR 25 MÈTRES
AVEC BARRE**

40 35 07	White	1	79,00
40 35 21	Matt Black	1	79,00

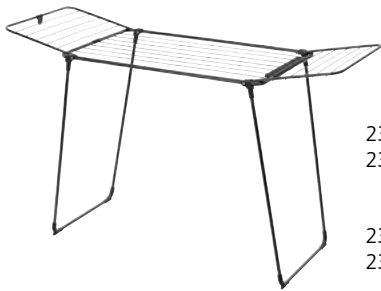

HANGON DROOGREK TOO 18 METER - HANGON SÉCHOIR INTÉRIEUR TOO 18 MÈTRES

23 24 28 N	White	1	59,00
23 24 04 N	Matt Black	1	59,00

HANGON DROOGREK TOO 22 METER - HANGON SÉCHOIR INTÉRIEUR TOO 22 MÈTRES

23 24 66 N	White	1	69,00
23 24 42 N	Matt Black	1	69,00



HANGON DROOGTOREN 23 METER - HANGON SÉCHOIR TOUR 23 MÈTRES

30 63 03 N	White	1	69,00
30 39 82 N	Matt Black	1	69,00

HANGON DROOGTOREN 30 METER - HANGON SÉCHOIR TOUR 30 MÈTRES

32 23 03 N	White	1	79,00
31 93 03 N	Matt Black	1	79,00



AIRING

LINN DRESSBOY KLEDINGHOUDER - LINN ÉCHELLE PORTE-VÊTEMENTS

22 98 86	Black	1	59,00
22 99 09	White	1	59,00

Artikel- nummer <i>Référence</i>	Omschrijving <i>Description</i>	VPE	Cons Adviesprijs 2026 <i>U.E. Prix de vente conseillé 2026</i>
--	------------------------------------	-----	--



22 98 48	LINN KLEDINGREK COMPACT - LINN PORTANT POUR VÊTEMENTS COMPACT Black	1	89,00
22 98 62	White	1	89,00



11 82 03	LINN KLEDINGREK SMALL - LINN PORTANT POUR VÊTEMENTS SMALL Black	1	155,00
11 82 27	White	1	155,00



11 82 41	LINN KLEDINGREK LARGE - LINN PORTANT POUR VÊTEMENTS LARGE Black	1	175,00
11 82 65	White	1	175,00



	STEAMING		
23 17 80	STOOMKLEDINGHANGER - CINTRE POUR DÉFROISSEUR Pepper Black	6	14,95
23 18 03	Grey	6	14,95

Artikel-
nummer
Référence

Omschrijving
Description



23 17 66 **KLEDINGSTOOMDEKEN MET DEURHAKEN - NAPPE DE REPASSAGE POUR PORTE**
Grey 1 36,95



23 17 28 **KLEDINGSTOOMBORD OPVOUWBAAR - PLANCHE PLIABLE POUR DÉFROISSEUR**
Pepper Black 1 39,95
23 17 42 Grey 1 39,95

23 09 81 * **LINN KLEDINGSTOOMBORD - LINN PLANCHE POUR DÉFROISSEUR**
Pepper Black 1 49,95
23 15 82 * Grey 1 49,95

ORGANISING ACCESSORIES



24 28 23 **INKLAPBARE KLEDINGHAAK MET ZUIGNAP - CROCHET À CINTRES AVEC VENTOUSE**
Black 6 12,95
24 28 47 Light Grey 6 12,95

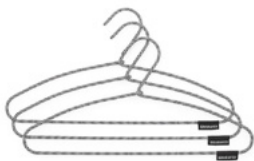

14 92 69 **SOFT TOUCH KLEDINGHANGERS, SET VAN 3 - SOFT TOUCH CINTRES À VÊTEMENTS, SET DE 3**
Black / White 6 10,25

14 93 06 * **SOFT TOUCH BROEKENHANGER - SOFT TOUCH CINTRE POUR PANTALONS**
Black / White 6 9,95



11 86 47 **KLEDINGHANGERS, SET VAN 4 - CINTRES À VÊTEMENTS, SET DE 4**
Black 6 15,95
11 86 61 * Silver 6 15,95

14 89 27 * **KLEDINGHOEZEN, SET VAN 2 - HOUSSES DE PROTECTION POUR VÊTEMENTS, SET DE 2**
M 60 x 100 cm - White / Grey 6 10,50
14 89 41 * L 60 x 135 cm - White / Grey 6 11,75
14 89 65 * XL 60 x 150 cm - White / Grey 6 12,95
14 95 80 * Set van 3 - Set de 3 - M, L, XL - Black 6 15,75

N New
* Until end of stock

ALL ABOUT IRONING.

1. IRON REST AND HOLDERS



STEAM IRON REST

- Suitable for standard and steam irons
- Iron: max. 135 mm

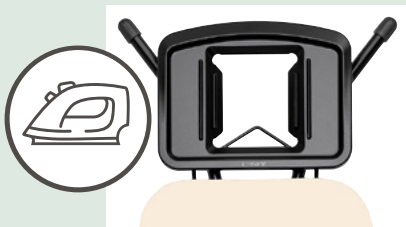

SOLID STEAM IRON REST

- Suitable for standard and steam irons
- Iron: max. 150 mm

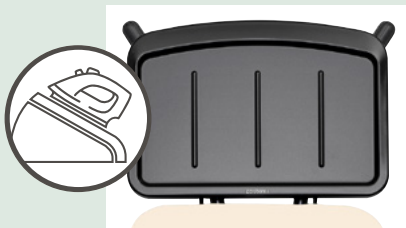

SOLID STEAM UNIT HOLDER

- Suitable for all popular steam generators
- Steam Unit: maximum 400 x 220 mm



HEAT-RESISTANT PARKING ZONE

- Suitable for standard and steam irons



STEAM & IRONING BOARD

- Suitable for standard and steam irons

2. IRONING BOARD DIMENSIONS

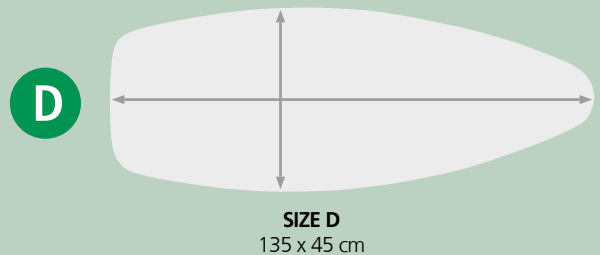
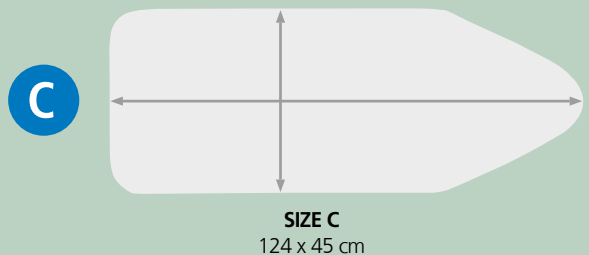
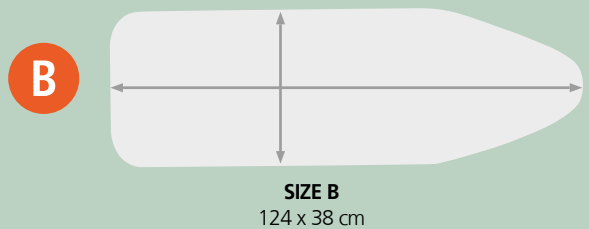
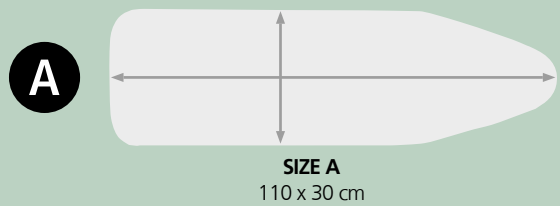

COLOUR CODING SYSTEM

Find the right cover size easily! The colour code on packaging matches colour coding on your ironing board cover.

All made with 100% Fairtrade Cotton



3. TYPE OF COVER



COTTON

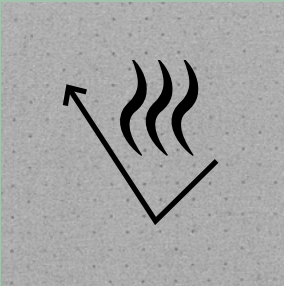

METALLISED

Heat reflecting for faster ironing



PERFECTFLOW

No water on the floor

MIXED PACK NEUTRAL

- Denim Grey
- Denim Black
- Ecru
- Ice water
- Fresh Breeze

MIXED PACK COLOURFUL

- Soothing Sea
- Morning Breeze
- Spring Bubbles
- New Dawn
- Denim Blue

4. VARIOUS DESIGNS



Lilac Waves

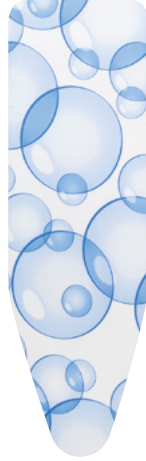

Bubbles

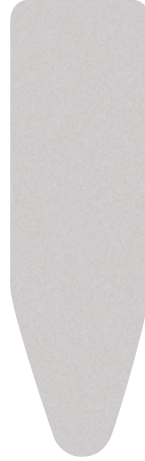

Metallised



Titan Oval



Denim Grey



Denim Black

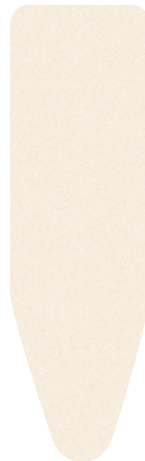

Ecru



Ice Water



Fresh Breeze



Soothing Sea



Morning Breeze



Spring Bubbles

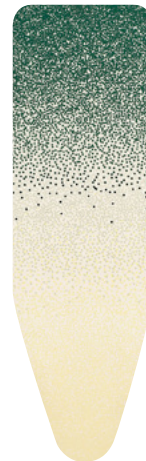

New Dawn



Denim Blue

Artikelnummer <i>Référence</i>	Omschrijving <i>Description</i>	VPE	Cons Adviesprijs 2026 <i>Prix de vente conseillé 2026</i>
-----------------------------------	------------------------------------	-----	---

IRONING

MOUWPLANK 60 X 10 CM - JEANNETTE 60 X 10 CM

10 24 00	Ecru - White	4	29,95
30 97 00 N	Denim Black - Black	4	29,95

TABLETOP TAFELSTRIJKPLANK S, 95 X 30 CM - TABLETOP PLANCHE À REPASSER DE TABLE S, 95 X 30 CM

11 97 43	Morning Breeze - White	1	49,50
12 76 63	Metallised - White	1	49,50

A, 110 X 30 CM - STRIJKPLANK MET STRIJKERHOUDER - TABLE À REPASSER AVEC REPOSE-FER

21 87 29	White 22 - Fresh Breeze	1	79,00
24 28 61	White 22 - Soothing Sea	1	79,00
24 20 69	Black 22 - New Dawn	1	79,00

B, 124 X 38 CM - STRIJKPLANK MET STRIJKIJZERHOUDER - TABLE À REPASSER AVEC REPOSE-FER

21 87 67	White 22 - Fresh Breeze	1	86,00
24 33 49	White 22 - Soothing Sea	1	86,00

B, 124 X 38 CM - STRIJKPLANK MET SOLIDE STRIJKIJZERHOUDER - TABLE À REPASSER AVEC REPOSE-FER SOLIDE

24 60 67 N	White 22 - Lilac Waves	1	96,00
23 60 06	White 22 - Soothing Sea	1	96,00
23 61 29	Black 22 - Denim Grey	1	96,00

B, 124 X 38 CM - STRIJKPLANK MET SOLIDE STOOMUNITHOUDER - TABLE À REPASSER AVEC REPOSE-FER POUR GÉNÉRATEUR À VAPEUR SOLIDE

21 96 65 *	White 22 - Calm Rustle	1	119,00
21 94 67	White 22 - Fresh Breeze	1	119,00
10 36 29	White 22 - PerfectFlow Bubbles	1	139,00
13 44 01	Black 22 - PerfectFlow Spring Bubbles	1	139,00

Artikel-
nummer
Référence

Omschrijving
Description

VPE Cons
Adviesprijs 2026

U.E. *Prix de vente
conseillé 2026*

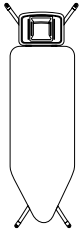

C, 124 X 45 CM - STRIJKPLANK MET SOLIDE STRIJKIJZERHOUDER - TABLE À REPASSER AVEC REPOSE-FER SOLIDE

23 88 40	White 22 - Ecrú	1	119,00
21 96 89	White 22 - Fresh Breeze	1	119,00
13 46 09	Black 22 - Denim Black	1	119,00

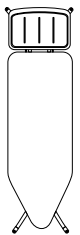

C, 124 X 45 CM - STRIJKPLANK MET SOLIDE STOOMIJZERHOUDER - TABLE À REPASSER AVEC REPOSE-FER POUR GÉNÉRATEUR À VAPEUR SOLIDE

24 60 81 N	White 22 - Lilac Waves	1	129,00
13 47 46	Black 22 - Denim Black	1	129,00
23 61 43	Black 22 - Denim Grey	1	129,00
10 12 29	White 22 - PerfectFlow Bubbles	1	149,00
13 47 08	Black 22 - PerfectFlow Spring Bubbles	1	149,00

22 09 44 *	Metallic Grey 25 - Steam Control Aquabowl	1	239,00
------------	---	---	--------

C, 124 X 45 CM - STRIJKPLANK MET ERGONOMISCHE STRIJKIJZER-/STOOMIJZERHOUDER - TABLE À REPASSER AVEC REPOSE-FER ERGONOMIQUE OU POUR GÉNÉRATEUR À VAPEUR



D, 135 X 45 CM - STRIJKPLANK MET HITTEBESTENDIGE PARKEERPLAATS - TABLE À REPASSER AVEC ZONE REPOSE-FER RÉSIDANTE À LA CHALEUR

24 37 07	Black 35 - Denim Black	1	129,00
24 21 20	Black 35 - New Dawn	1	129,00
34 56 47	Black 35 - Titan Oval	1	129,00



D, 135 X 45 CM - STRIJKPLANK EN STOOMBORD MET HITTEBESTENDIGE PARKEERPLAATS - TABLE À REPASSER ET À VAPEUR AVEC ZONE REPOSE-FER RÉSIDANTE À LA CHALEUR

24 14 20 N	Black 35 - Denim Black	1	169,00
24 14 06 N	Black 35 - Denim Grey	1	169,00

N New
* Until end of stock

Artikelnummer Référence	Omschrijving Description	VPE U.E.	Cons Prix de vente conseillé 2026
----------------------------	-----------------------------	-------------	---



20 43 64	MOUWPLANKHOES 60 X 10 CM - HOUSSE POUR JEANNETTE 60 X 10 CM Katoen, toplaag - coton, couche supérieure - Ecrú	5	5,25
----------	---	---	------



11 96 68	STRIJKPLANKHOES - HOUSSE - S, 95X30 CM TOPLAAG - COUCHE SUPÉRIEURE Katoen - coton - Morning Breeze	5	12,50
13 48 69 *	Siliconen - silicone - Metallised	5	12,50



19 48 01	STRIJKPLANKHOES - HOUSSE - A, 110X30 CM TOPLAAG - COUCHE SUPÉRIEURE Katoen - coton - Colourful	5	12,50
19 48 25	Katoen - coton - Neutral	5	12,50
22 54 82 *	Katoen - coton - Fresh Breeze	5	12,50
24 22 29	Katoen - coton - New Dawn	5	12,50
21 68 00	Siliconen - silicone - Metallised	5	12,50
22 54 44 *	STRIJKPLANKHOES - HOUSSE - A, 110X30 CM COMPLETE SET - SET COMPLET Katoen - coton - Fresh Breeze	5	16,75
11 87 84	Katoen - coton - Morning Breeze	5	16,75
24 21 44	Katoen - coton - New Dawn	5	16,75



19 14 04	STRIJKPLANKHOES - HOUSSE - B, 124X38 CM TOPLAAG - COUCHE SUPÉRIEURE Katoen - coton - Colourful	5	13,50
19 14 42	Katoen - coton - Neutral	5	13,50
13 21 86	Katoen - coton - Denim Black	5	13,50
23 61 67	Katoen - coton - Denim Grey	5	13,50
22 56 04 *	Katoen - coton - Fresh Breeze	5	13,50
31 81 60 *	Katoen - coton - Ice Water	5	13,50
24 61 04 N	Katoen - coton - Lilac Waves	5	13,50
24 22 43	Katoen - coton - New Dawn	5	13,50
23 60 44	Katoen - coton - Soothing Sea	5	13,50
31 77 05	Siliconen - silicone - Metallised	5	13,50
26 50 06	STRIJKPLANKHOES - HOUSSE - B, 124X38 CM COMPLETE SET - SET COMPLET Katoen - coton - Colourful	5	19,75
13 08 85	Katoen - coton - Denim Black	5	19,75
13 07 00	Katoen - coton - Denim Blue	5	19,75
23 62 04	Katoen - coton - Denim Grey	5	19,75
21 98 25	Katoen - coton - Fresh Breeze	5	19,75
24 61 42 N	Katoen - coton - Lilac Waves	5	19,75
24 21 68	Katoen - coton - New Dawn	5	19,75
23 60 82	Katoen - coton - Soothing Sea	5	19,75
13 40 81	Siliconen - silicone - Metallised	5	19,75
10 11 06	STRIJKPLANKHOES - HOUSSE - B, 124X38 CM PERFECTFLOW Bubbles	5	41,50
13 15 61	Spring Bubbles	5	41,50

Artikel-
nummer
Référence

Omschrijving
Description



STRIJKPLANKHOES - HOUSSE - C, 124X45 CM TOPLAAG - COUCHE SUPÉRIEURE		
19 14 80	Katoen - coton - Colourful	5 14,75
19 15 27 *	Katoen - coton - Neutral	5 14,75
13 26 81	Katoen - coton - Denim Black	5 14,75
23 61 81	Katoen - coton - Denim Grey	5 14,75
22 19 03	Katoen - coton - Fresh Breeze	5 14,75
24 61 28 N	Katoen - coton - Lilac Waves	5 14,75
24 22 67	Katoen - coton - New Dawn	5 14,75
23 61 05	Katoen - coton - Soothing Sea	5 14,75
13 67 02	Siliconen - silicone - Metallised	5 14,75

STRIJKPLANKHOES - HOUSSE - C, 124X45 CM COMPLETE SET - SET COMPLET		
26 48 25	Katoen - coton - Colourful	5 22,50
13 11 03	Katoen - coton - Denim Black	5 22,50
13 09 84	Katoen - coton - Denim Blue	5 22,50
23 62 42	Katoen - coton - Denim Grey	5 22,50
21 98 63	Katoen - coton - Fresh Breeze	5 22,50
24 61 66 N	Katoen - coton - Lilac Waves	5 22,50
24 21 82	Katoen - coton - New Dawn	5 22,50
23 60 68	Katoen - coton - Soothing Sea	5 22,50
13 41 04	Siliconen - silicone - Metallised	5 22,50

STRIJKPLANKHOES - HOUSSE - C, 125X45 CM PERFECTFLOW		
10 07 03	Bubbles	5 47,95
13 15 85	Spring Bubbles	5 47,95

STRIJKPLANKHOES - HOUSSE - D, 135X45 CM TOPLAAG - COUCHE SUPÉRIEURE		
11 16 48	Katoen - coton - Colourful	5 17,50
25 22 66	Katoen - coton - Neutral	5 17,50
13 40 43	Katoen - coton - Denim Black	5 17,50
22 31 81 *	Katoen - coton - Fresh Breeze	5 17,50
24 22 81	Katoen - coton - New Dawn	5 17,50
26 45 28	Siliconen - silicone - Metallised	5 17,50



STRIJKPLANKHOES - HOUSSE - D, 135X45 CM TOPLAAG MET HITTEBESTENDIGE PARKEERPLAATS - COUCHE SUPÉRIEURE AVEC ZONE REPOSE-FER RÉISTANTE À LA CHALEUR		
26 67 82	Katoen - coton - Titan Oval	5 25,50

STRIJKPLANKHOES - HOUSSE - D, 135X45 CM COMPLETE SET - SET COMPLET		
26 48 01	Katoen - coton - Colourful	5 25,50
13 15 47 *	Katoen - coton - Denim Black	5 25,50
21 99 86 *	Katoen - coton - Fresh Breeze	5 25,50
11 91 01	Katoen - coton - Morning Breeze	5 25,50
24 22 05	Katoen - coton - New Dawn	5 25,50



STRIJKPLANKHOES - HOUSSE - D, 135X45 CM COMPLETE SET MET HITTEBESTENDIGE PARKEERPLAATS - SET COMPLET AVEC ZONE REPOSE-FER RÉISTANTE À LA CHALEUR		
13 58 42	Katoen - coton - Titan Oval	5 33,95

STRIJKPLANKHOES - HOUSSE - D, 135X45 CM PERFECTFLOW		
10 14 65	Bubbles	5 49,95
13 16 08	Spring Bubbles	5 49,95

STRIJKPLANKHOES - HOUSSE - E, 135X49 CM TOPLAAG - COUCHE SUPÉRIEURE		
12 44 40 *	Katoen - coton - Neutral	5 17,75
31 73 09	Siliconen - silicone - Metallised	5 17,75



VILTLAG UNIVERSEEL - FEUTRE UNIVERSEL - E, 135X49 CM		
19 64 23	White	5 12,25

N New
* Until end of stock

Artikelnummer <i>Référence</i>	Omschrijving <i>Description</i>	VPE	Cons Adviesprijs 2026 <i>Prix de vente conseillé 2026</i>
-----------------------------------	------------------------------------	-----	---



IRONING ACCESSORIES

STRIJKDEKEN 65 X 120 CM - NAPPE DE REPASSAGE 65 X 120 CM

14 94 67 *	Calm Green	1	37,25
24 94 64 N	Fresh Breeze	1	37,25



SNOERGELEIDER - GUIDE-FIL

10 84 02 *	Dark Grey	4	11,75
------------	-----------	---	-------



SILICONEN MATJE VOOR STOOMSTRIJKIJZER - SUPPORT POUR FER-VAPEUR EN SILICONE

14 93 44 *	Calm Green	4	13,50
24 90 20 N	Soft Beige	4	13,50



STRIJKSETHOUDER - RANGE MATÉRIEL DE REPASSAGE

38 57 42	Dark Grey	2	29,75
----------	-----------	---	-------









WASGOED VOUWPLANK - PLATEAU PLIANT POUR LE LINGE

14 89 89 *	Calm Green	5	18,95
24 90 68 N	Soft Beige	5	18,95

Artikel-
nummer
Référence

Omschrijving
Description

	14 94 81	STRIJKDOEK 40 X 60 CM - FILET DE REPASSAGE 40 X 60 CM White / Grey	8	6,95
	10 82 66	STRIJKPLANKHOESSPANNERS, SET VAN 3 - CLIPS DE FIXATION POUR HOUSSE DE REPASSAGE, SET DE 3 White	8	7,95
	14 93 82	KLEDINGBORSTEL - BROSE À VÊTEMENTS Dark grey / Grey	6	6,25
	14 92 21	WASHING ACCESSORIES WASZAKJES IN 2 MATEN, SET VAN 3 - FILETS À LINGE EN 2 TAILLES, SET DE 3 White / Grey	6	9,25
	14 92 45	LINGERIE WASZAKJE - FILET À LINGE POUR VÊTEMENTS DÉLICATS White / Grey	6	7,50
	14 96 41	WASZAK VOOR SCHOENEN - FILET À LINGE POUR CHAUSSURES White / Grey	6	9,50
	14 96 03 *	WASZAK VOOR SOKKEN - FILET À LINGE POUR CHAUSSNETTES Black	6	5,25

N New
* Until end of stock





BATHROOM

MINDSET	80
RENEW	82
PROFILE	84







SMALL AND STYLISH

NEW. The new space-saving 4, 7 and 12 litre Bo Pedal Bins fit perfectly in any corner. Standing strong with its non-slip base and anti-tilt block, a Bo Pedal Bin is designed to last. You can open the lid hygienically by tapping the foot pedal, or by hand using the lid lip.

See page 12

RESET YOUR MIND

The MindSet Collection has a shower of luxury bathroom accessories in textured Mineral Fresh White and Mineral Infinite Grey, designed to organise the bathroom and clear the mind.

See page 80



RELAX, REFRESH, RENEW

NEW. The ReNew collection balances out a hectic lifestyle with a shower of stylish and calm bathroom beauties. Our Toilet items are now also available in Warm Gold. Perfectly in tune with the hotel chic trend. Pair it with the Newlcon 5L in Warm Gold for a bathroom that glows with elegance.

See page 82

Artikel-nummer <i>Référence</i>	Omschrijving <i>Description</i>	VPE	Cons Adviesprijs 2026 <i>Prix de vente conseillé 2026</i>
------------------------------------	------------------------------------	-----	---

MINDSET - TOILET

MINDSET TOILETROLHOUDER - MINDSET PORTE-ROULEAU PAPIER TOILETTE

30 30 81	Mineral Infinite Grey	6	20,95
30 31 04	Mineral Fresh White	6	20,95



MINDSET TOILETROLHOUDER MET PLANKJE - MINDSET PORTE-ROULEAU PAPIER TOILETTE AVEC PLATEAU

30 31 28 *	Mineral Infinite Grey	2	41,95
30 31 42 *	Mineral Fresh White	2	41,95



MINDSET TOILETBORSTEL MET HOUDER - MINDSET BROSSE TOILETTE AVEC SUPPORT

30 38 21	Mineral Infinite Grey	2	41,95
30 38 45	Mineral Fresh White	2	41,95
30 39 44	MindSet vervangingsborstel - Brosse de remplacement - Dark Grey	6	10,50
30 39 68	MindSet vervangingsborstel - Brosse de remplacement - Fresh White	6	10,50
30 37 22 *	MindSet vervangingsborstel (siliconen) - Brosse de remplacement (silicone) - Dark Grey	6	10,50



MINDSET RESERVEROLHOUDER - MINDSET DISTRIBUTEUR DE ROULEAUX DE PAPIER TOILETTE

30 31 66	Mineral Infinite Grey	2	36,95
30 31 80	Mineral Fresh White	2	36,95



MINDSET TOILETACCESSOIRES, SET VAN 3 - TOILETBORSTEL MET HOUDER, TOILETROLHOUDER EN RESERVEROLHOUDER - MINDSET ENSEMBLE D'ACCESSOIRES DE TOILETTES, SET DE 3 - BROSSE DE TOILETTE AVEC SUPPORT, PORTE-ROULEAU PAPIER TOILETTE ET DISTRIBUTEUR DE ROULEAUX DE PAPIER TOILETTE

30 39 06 *	Mineral Infinite Grey	1	94,00
30 39 20 *	Mineral Fresh White	1	94,00

MINDSET TOILETBUTLER - MINDSET SERVITEUR DE TOILETTES

30 38 69	Mineral Infinite Grey	1	94,00
30 38 83	Mineral Fresh White	1	94,00



Artikel-
nummer
Référence

Omschrijving
Description

VPE Cons
Adviesprijs 2026

U.E. *Prix de vente
conseillé 2026*

MINDSET - REFRESHING

MINDSET ZEEPDISPENSER 200 ML - MINDSET DISTRIBUTEUR DE SAVON 200 ML

	30 32 03	Mineral Infinite Grey	4	26,25
	30 32 27	Mineral Fresh White	4	26,25

MINDSET ZEEPBAKJE - MINDSET PORTE-SAVON

	30 33 26	Mineral Infinite Grey	6	18,95
	30 33 40	Mineral Fresh White	6	18,95

MINDSET TANDENBORSTELHOUDER - MINDSET PORTE BROSSSE À DENTS

	30 32 41	Mineral Infinite Grey	6	19,95
	30 32 65	Mineral Fresh White	6	19,95

MINDSET OPBERGPOTJE - MINDSET BOÎTE DE RANGEMENT

	30 32 89 *	Mineral Infinite Grey	6	19,95
	30 33 02 *	Mineral Fresh White	6	19,95

MINDSET BADKAMER AFVALBAKJE - MINDSET BAC À DÉCHETS DE SALLE DE BAINS

	30 33 64	Dark Grey	4	17,95
	30 33 88	White	4	17,95

MINDSET BADKAMERSPIEGEL - MINDSET MIROIR DE SALLE DE BAINS

	30 34 49	Mineral Infinite Grey	2	53,00
	30 34 63	Mineral Fresh White	2	53,00

MINDSET PLANCHET - MINDSET TABLETTE

	30 35 24	Mineral Infinite Grey	4	41,95
	30 35 48	Mineral Fresh White	4	41,95

MINDSET HANDDOEKHOUDER - MINDSET PORTE-SERVIETTES

	30 35 62	Mineral Infinite Grey	4	41,95
	30 35 86	Mineral Fresh White	4	41,95

MINDSET HANDDOEKHAKEN, SET VAN 2 - MINDSET CROCHETS À SERVIETTES, SET DE 2

	30 34 01	Mineral Infinite Grey	6	20,95
	30 34 25	Mineral Fresh White	6	20,95

MINDSET - SHOWERING

MINDSET DOUCHEPLANCHET MET WISSER - MINDSET TABLETTE DE DOUCHE AVEC RACLETTE

	30 36 09	Dark Grey	4	53,00
	30 36 23	White	4	53,00

N New
* Until end of stock

Artikelnummer <i>Référence</i>	Omschrijving <i>Description</i>	VPE	Cons Adviesprijs 2026 <i>U.E. Prix de vente conseillé 2026</i>
-----------------------------------	------------------------------------	-----	--

RENEW - TOILET



RENEW TOILETROLHOUDER MET KLEP - RENEW PORTE-ROULEAU PAPIER TOILETTE			
41 45 65	White	6	11,75
22 32 42	Soft Beige	6	11,75
47 73 00	Platinum	6	11,75
10 86 00	Matt Black	6	11,75
41 45 89	Brilliant Steel	6	11,75
38 53 22	Matt Steel	6	11,75
25 52 05 N	Warm Gold	6	11,75



RENEW TOILETBORSTEL MET HOUDER - RENEW BROSSE TOILETTE AVEC SUPPORT			
41 46 64	White	2	30,95
22 32 28	Soft Beige	2	30,95
47 73 24	Platinum	2	30,95
10 85 87	Matt Black	2	30,95
41 46 40	Brilliant Steel	2	30,95
38 52 85	Matt Steel	2	30,95
25 51 82 N	Warm Gold	2	30,95
32 54 27	Vervangingsborstel - Brosse de remplacement - White	6	9,95
20 12 40	Vervangingsborstel - Brosse de remplacement - Black	6	9,95



RENEW RESERVEROLHOUDER - RENEW DISTRIBUTEUR DE ROULEAUX DE PAPIER TOILETTE			
28 05 28	White	2	28,25
22 32 66	Soft Beige	2	28,25
28 05 04	Matt Black	2	28,25
28 05 42	Platinum	2	28,25
28 05 80	Brilliant Steel	2	28,25
28 05 66	Matt Steel	2	28,25
25 51 44 N	Warm Gold	2	28,25

RENEW TOILETACCESSOIRES, SET VAN 3 - TOILETBORSTEL MET HOUDER, TOILETROLHOUDER EN RESERVEROLHOUDER - RENEW ENSEMBLE D'ACCESSOIRES DE TOILETTES, SET DE 3 - BROSSE DE TOILETTE AVEC SUPPORT, PORTE-ROULEAU PAPIER TOILETTE ET DISTRIBUTEUR DE ROULEAUX DE PAPIER TOILETTE

28 06 27 *	White	1	57,00
22 32 80 *	Soft Beige	1	57,00
28 06 03 *	Matt Black	1	57,00
28 06 41 *	Platinum	1	57,00

Artikel-
nummer
Référence

Omschrijving
Description

VPE
U.E.



RENEW - REFRESHING

RENEW ZEEPDISPENSER 250 ML - RENEW DISTRIBUTEUR DE SAVON 250 ML

28 02 45	Dark Grey	4	21,50
28 02 69	White	4	21,50
22 33 27	Soft Beige	4	21,50



RENEW ZEEPBAKJE - RENEW PORTE-SAVON

28 02 07	Dark Grey	6	10,25
28 02 21	White	6	10,25
22 33 89	Soft Beige	6	10,25



RENEW TANDENBORSTELHOUDER MET INZET - RENEW PORTE BROSSÉ À DENTS AVEC SÉPARATEUR

28 02 83	Dark Grey	4	14,75
28 03 06	White	4	14,75
22 33 41	Soft Beige	4	14,75



RENEW BADKAMERACCESSOIRES, SET VAN 3 - ZEEPDISPENSER, TANDENBORSTELHOUDER EN SCHAAL - RENEW ENSEMBLE D'ACCESSOIRES POUR LA SALLE DE BAINS, SET DE 3 - DISTRIBUTEUR DE SAVON, PORTE BROSSÉ À DENTS ET PLATEAU

28 03 68	Dark Grey	1	39,50
28 03 82	White	1	39,50
22 34 02	Soft Beige	1	39,50



RENEW BADKAMER CADDY - RENEW SERVITEUR SALLE DE BAINS

28 00 85	Dark Grey	2	22,50
28 01 08	White	2	22,50
22 33 65	Soft Beige	2	22,50

RENEW OPBERGPOTJES, SET VAN 3 - RENEW BOÎTES DE RANGEMENT, SET DE 3

28 13 03 *	Dark Grey	4	22,50
28 13 27 *	White	4	22,50
22 35 01 *	Soft Beige	4	22,50

RENEW SPIEGEL MET ACCESSOIRE SCHAAL - RENEW MIROIR AVEC PLATEAU POUR LES ACCESSOIRES

28 07 02 *	Dark Grey	4	33,95
28 07 26 *	White	4	33,95
22 34 88 *	Soft Beige	4	33,95

RENEW HANDDOEKHAAKJES, SET VAN 2 - RENEW CROCHETS À SERVIETTES, SET DE 2

28 03 20	Dark Grey	6	10,25
28 03 44	White	6	10,25
22 37 61	Soft Beige	6	10,25



Artikel- nummer <i>Référence</i>	Omschrijving <i>Description</i>	VPE	Cons Adviesprijs 2026 <i>U.E. Prix de vente conseillé 2026</i>
--	------------------------------------	-----	--



RENEW - SHOWERING

RENEW DOUCHEWISSER MET OPHANGHAAK - RENEW RACLETTE DE DOUCHE AVEC CROCHET DE PORTE

28 01 60	Dark Grey	4	22,50
28 01 84	White	4	22,50
22 33 03	Soft Beige	4	22,50



RENEW DOUCHE CADDY - RENEW SERVITEUR DOUCHE

28 07 40	Dark Grey	2	28,25
28 07 64	White	2	28,25
22 34 64	Soft Beige	2	28,25



WEIGHING

RENEW PERSONENWEEGSCHAAL, OP BATTERIJEN - RENEW BALANCE DE SALLE DE BAINS, SUR PILES

28 01 22	Dark Grey	2	29,25
28 01 46	White	2	29,25
22 34 40	Soft Beige	2	29,25



PERSONENWEEGSCHAAL, OP BATTERIJEN - BALANCE DE SALLE DE BAINS, SUR PILES

48 31 27	White	2	31,50
----------	-------	---	-------



RENEW PERSONENWEEGSCHAAL, MET DYNAMO - RENEW BALANCE DE SALLE DE BAINS, AVEC DYNAMO

28 13 41	Dark Grey	2	44,95
28 13 65	White	2	44,95
22 35 25	Soft Beige	2	44,95



PROFILE

PROFILE TOILETBORSTEL MET HOUDER - PROFILE BROSSSE TOILETTE AVEC SUPPORT

48 33 49	Matt Black	2	54,95
42 71 69	Brilliant Steel	2	54,95
42 71 83	Matt Steel	2	54,95
37 00 21	Vervangingsborstel zonder greep Black - Brosse de remplacement sans poignée - Black	6	11,95



OTHER

COLOUR OVERVIEW	86
LONG LIFE GUARANTEE	87
SERVICE PARTS	87
SIZE MATTERS	87
CONDITIONS OF SALE AND DELIVERY	88

COLOUR OVERVIEW.

METALS

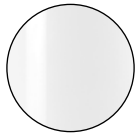

White



Brilliant Steel

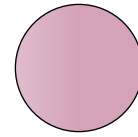

Lilac Pink



Matt Black

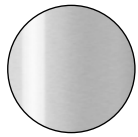

Matt Steel

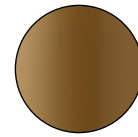

Warm Brass

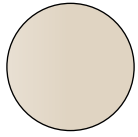

Soft Beige

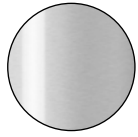

Matt Steel Fingerprint Proof

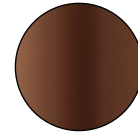

Warm Bronze

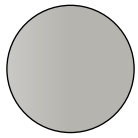

Soft Grey

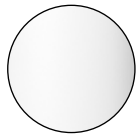

Mineral Fresh White

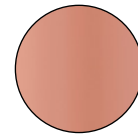

Warm Copper

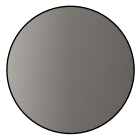

Platinum



Mineral Infinite Grey

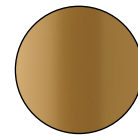

Warm Gold

PLASTICS



Dark Grey

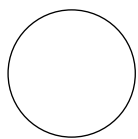

White

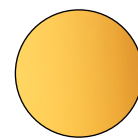

Honey Yellow

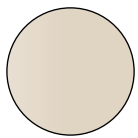

Soft Beige

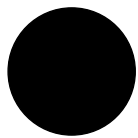

Black

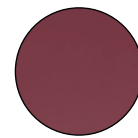

Aubergine Red

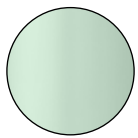

Jade Green

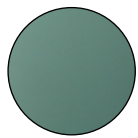

Fir Green

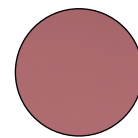

Grape Red

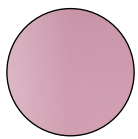

Lilac Pink

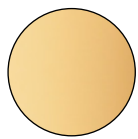

Vanilla Yellow

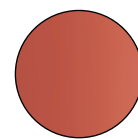

Terracotta Pink

LONG LIFE GUARANTEE.

Brabantia's aim is to achieve the highest possible quality for all our products so that a long lasting functional life span is guaranteed.

Brabantia guarantees that its products are free of material, design and manufacturing faults. The guarantee offers free repair or replacement of our products or components supplied which are shown to be defective during the guarantee period.

The Guarantee lapses if:

- The guarantee period has expired, this starts on the date of purchase by the consumer
- The fault is the result of improper use of the product; our products are designed for normal household use
- The fault is the result of faulty repair or alteration of the product

The Brabantia website offers the most efficient way to order a service part. Service parts can be purchased, but also claimed under guarantee via our website. Just visit www.brabantia.com and check our service section.

SIZE MATTERS

Scan the QR code to see all bin and bin liner dimensions..

SERVICE PARTS.

The Brabantia website offers the most efficient way to order a service part. Service parts can be purchased, but also claimed under guarantee via our website. Just visit www.brabantia.com and check our service section.

SIZE MATTERS.

Scan the QR code to see all bin and bin liner dimensions..



ALGEMENE VERKOOPVOORWAARDEN.

Algemene Verkoopvoorwaarden van Brabantia S&L Belgium N.V. voor de Belgische en Luxemburgse markt (niet voor de export), statutair gevestigd en kantoorhoudende te Stuifzandstraat 31, 3900 Overpelt, België, en ingeschreven in de Kruispuntbank der Ondernemingen onder nummer 0412.833.582.

ARTIKEL 1. TOEPASSELIJKHEID ALGEMENE VERKOOPVOORWAARDEN

- 1.1 Deze Algemene Verkoopvoorwaarden zijn - met uitsluiting van de algemene voorwaarden van de koper - van toepassing op alle offerteaanvragen en opdrachten van koper aan Brabantia tot levering van goederen en/of in haar opdracht te verrichten diensten, alsmede van iedere daaruit voortvloeiende individuele bestelling/order (hierna: "Overeenkomst"), tenzij uitdrukkelijk schriftelijk anders tussen partijen is overeengekomen. Mocht er zich tussen deze Algemene Verkoopvoorwaarden en de specifieke voorwaarden in de Overeenkomst tegenstrijdigheden voordoen, dan zullen de specifieke voorwaarden in de Overeenkomst prevaleren.
- 1.2 De toepasselijkheid van de door de koper gehanteerde algemene voorwaarden wordt uitdrukkelijk uitgesloten, tenzij schriftelijk anders wordt overeengekomen.
- 1.3 In deze Algemene Verkoopvoorwaarden wordt verstaan onder:
 - Brabantia: Brabantia S&L Belgium N.V. c.q. de aan haar geïntegreerde vennootschap die naar deze Algemene Verkoopvoorwaarden heeft verwezen;
 - Koper: de in België gevestigde onderneming met wie Brabantia een Overeenkomst aangaat danwel aan wie zij daartoe een aanbieding doet of van wie zij daartoe een opdracht verkrijgt.
- 1.4 De Nederlandse tekst van deze Algemene Verkoopvoorwaarden prevaleert boven vertalingen daarvan.
- 1.5 Deze Algemene Voorwaarden dienen nadrukkelijk te worden onderscheiden van de Engelstalige "General Conditions of Sale and Delivery" van Brabantia, die uitsluitend zijn bestemd voor de verkoop en levering van haar goederen aan in het buitenland gevestigde ondernemingen, bestemd voor andere markten dan de Belgische en Luxemburgse markt.

ARTIKEL 2. TOTSTANDKOMING OVEREENKOMSTEN

- 2.1 Een Overeenkomst is bindend voor koper indien koper een order heeft verstrekt aan Brabantia en deze order door de daartoe bevoegde persoon van Brabantia schriftelijk is bevestigd. Elektronisch verzonden berichten in een door Brabantia aangegeven format worden eveneens als schriftelijk door Brabantia aangemerkt.
- 2.2 Bij afwijkingen in de opdrachtbevestiging door Brabantia op ondergeschikte punten ten opzichte van de opdracht van de koper, komt de Overeenkomst overeenkomstig de opdrachtbevestiging tot stand. Bij wezenlijke afwijkingen zal Brabantia koper eerst over de afwijkingen informeren.
- 2.3 Productbeschrijvingen/tekeningen of technische documenten op de website, in catalogi, brochures, prijslijsten en dergelijke gelden slechts als benaderende beschrijving en zijn geheel vrijblijvend.
- 2.4 De kwaliteit en productomschrijvingen zijn indicatief. Als onderdeel van de productontwikkeling door Brabantia kunnen productbeschrijvingen/tekeningen of technische documenten veranderingen ondergaan. Het is toegestaan dat afwijkingen (waaronder begrepen maar niet beperkt tot de samenstelling van producten) kunnen voorkomen in de eindproducten.

ARTIKEL 3. GELEVERDE GOEDEREN EN VERPAKKING

- 3.1 De koper en niet Brabantia dient te beoordelen of de te leveren en/of geleverde goederen geschikt zijn voor het doel (de klanten van) de koper beoogde gebruik.
- 3.2 In geval van schade, verlies of andere klachten betreffende de door Brabantia geleverde goederen, dient de koper Brabantia hiervan schriftelijk op de hoogte te stellen binnen 7 dagen na levering. In geval van schade moeten de goederen met hun verpakking tot nadere inspectie bewaard blijven. Indien deze voorwaarden niet worden nageleefd, is Brabantia niet gehouden tot enige vergoeding van schade.
- 3.3 Tenzij anders overeengekomen worden de goederen geleverd op Brabantia paletten, Euro paletten of wegwerppaletten. Deze paletten worden door Brabantia mee teruggenomen bij de eerstvolgende levering. Bij verlies van de paletten door de koper wordt een bedrag aan koper in rekening gebracht van € 50,- exclusief BTW per pallet.

ARTIKEL 4. PRIJZEN

- 4.1 De in de door Brabantia gedane aanbiedingen en orderbevestigingen vermelde prijzen zijn inclusief transportkosten en exclusief BTW. Bij leveringen onder € 395,- exclusief BTW wordt € 37,- exclusief BTW aan vracht- en administratiekosten in rekening gebracht; Brabantia heeft het recht deze bedragen eenzijdig aan te passen.
- 4.2 Alle door Brabantia vermelde prijzen zijn gebaseerd op de ten tijde van die aanbiedingen of bevestigingen voor haar geldende inkooprijzen, de koers van de relevante buitenlandse valuta zoals vermeld in haar aanbiedingen en orderbevestigingen, invoerrechten en daarmee gelijk te stellen heffingen, verzekeringstarieven, vrachtkosten, belastingen en margeregelingen e.d. Ingeval van wijziging van een of meer van de hierboven genoemde of andere kostprijzbepalende factoren, is Brabantia gerechtigd die wijzigingen aan de koper in de desbetreffende verkoopfactuur door te berekenen.
- 4.3 Iedere klant van Brabantia komt in aanmerking voor een door Brabantia eenzijdig te bepalen eindejaarskorting. De eindejaarskorting wordt uitgekeerd aan de hand van een creditnota welke wordt opgemaakt door Brabantia. Niet dan wel niet tijdig betaalde facturen worden niet meegenomen als elementen van de berekening van de eindejaarskorting. Ook worden de alle leveringen gestopt totdat de facturen betaald zijn.

ARTIKEL 5. BETALING

- 5.1 De betaling van de door de koper aan Brabantia verschuldigde bedragen dient te geschieden binnen 30 dagen na de factuurdatum, zonder verrekening of opschorting en zonder aftrek van kosten, op de door Brabantia aangegeven bankrekening. Betaling op andere wijze is slechts geldig na schriftelijke akkoordverklaring van Brabantia. Er geldt een betalingskorting van 2 procent bij betaling binnen 8 dagen. Geschillen tussen koper en Brabantia betreffende een of meerdere individueel aangeduide Overeenkomsten geven koper niet het recht de betaling van andere Overeenkomsten op te schorten of daaruit voortvloeiende (beweerdelijke/vermeende) vorderingen van koper te verrekenen met de betaling van openstaande facturen van Brabantia betreffende andere met de koper gesloten Overeenkomsten.
- 5.2 Nieuwe klanten van Brabantia dienen gedurende de eerste zes maanden het totale factuurbedrag contant aan de chauffeur bij aflevering van de goederen te betalen. Cash of via check. Billjetten van

€ 500 worden geweigerd.

- 5.3 Bij niet-tijdige betaling van de aan Brabantia verschuldigde bedragen, is de koper direct in verzuim, zonder dat een ingebrekestelling vereist zal zijn. Onverminderd de bevoegdheid om in dat geval alle met de betrokken koper gesloten Overeenkomsten ontbonden te verklaren en jegens de koper aanspraak te maken op vergoeding van alle schade die voor Brabantia daarvan het gevolg is, zal de koper een rente van 12% per jaar over het aan Brabantia verschuldigd bedrag dienen te voldoen, tenzij het rentepercentage voor business to business-transacties conform het Belgisch recht op dat moment hoger is. In dat geval is het hoogste rentepercentage verschuldigd. Koper dient daarnaast alle buitengerechtelijke kosten (invorderingskosten) aan Brabantia te vergoeden welke gelijk zijn aan 10 procent van de hoofdsom met een minimum van € 250,- exclusief BTW.
- 5.4 Door de koper gedane betalingen strekken allereerst in mindering op de verschuldigde kosten, vervolgens in mindering op de verschuldigde rente en tenslotte op de oudst openstaande facturen, ongeacht andersluidende aanwijzing van de koper.
- 5.5 Brabantia behoudt zich voor te allen tijde zekerheid te verlangen voor de tijdige betaling met het oog op zowel reeds gedane als nog te verrichten leveringen, welke zekerheid ter hare keuze kan bestaan in de vorm van vooruitbetaling, bankgarantie, hypotheek, pand of borgtocht. Indien op Brabantia's verzoek niet genoegzaam zekerheid wordt gesteld, is Brabantia gerechtigd verdere uitvoering van met haar gesloten Overeenkomsten op te schorten zonder tot vergoeding van enig daaruit voortvloeiend nadeel gehouden te zijn. Ook is Brabantia bevoegd in daarvoor naar haar oordeel in aanmerking komende gevallen slechts onder rembours te leveren, voor zoveel nodig in afwijking van getroffen afspraken.
- 5.6 In geval van niet, niet-tijdige of niet-behoorlijke nakoming door de koper van enige verplichting, welke voor hem uit met Brabantia gesloten Overeenkomsten mocht voortvloeien, alsmede in geval van faillissement, uitstel van betaling (surséance) van betaling, toepassing van de schuldsaneringsregeling voor natuurlijke personen of ondercuratestelling van de koper of stillegging of liquidatie van zijn bedrijf, zal Brabantia steeds bevoegd zijn - zonder enige verplichting tot schadevergoeding, onverminderd de haar verder toekomende rechten en zonder dat een aanmaning of ingebrekestelling nodig is - de desbetreffende Overeenkomst ontbonden te verklaren, onverminderd haar afspraken op schadevergoeding, terwijl Brabantia alsdan voorts gerechtigd is andere met de betrokken koper lopende Overeenkomsten, voor zover nog niet (geheel) uitgevoerd, onder gelijke voorwaarden te ontbinden. Elke ontbinding heeft steeds de onmiddellijke opeisbaarheid van al het aan Brabantia verschuldigde ten gevolgen.
- 5.7 Klachten over facturen van Brabantia moeten schriftelijk en voorzien van een deugdelijke motivering binnen 14 dagen na de factuurdatum worden ingediend. Indien een koper zijn klacht niet tijdig kenbaar maakt, mag Brabantia de klacht afwijzen zonder dat zij hieromtrent een nadere motivering aan de koper hoeft te geven.

ARTIKEL 6. EIGENDOMSRECHT

- 6.1 De eigendom van door Brabantia geleverde goederen gaat eerst op de koper over, zodra deze alles heeft voldaan wat aan Brabantia ter zake van de levering van die goederen verschuldigd is (waaronder niet alleen begrepen de koopprijs, inclusief de ingevolge deze voorwaarden verschuldigde toeslagen, verhogingen en vergoedingen, maar ook eventuele rente en kosten). Het risico van de te leveren goederen gaat over indien en zodra deze het magazijn en/of de fabriek van Brabantia verlaten.
- 6.2 De producten van Brabantia zijn beschermde handelsmerken en de koper is niet gerechtigd om rechten te registreren of toe te kennen in welke vorm dan ook, indien en voor zover daarmee inbreuk wordt gemaakt op de intellectuele eigendomsrechten van Brabantia, deze op enigerlei wijze worden geschonden of dat de handhaving van deze rechten wordt gefrustreerd of bemoeilijkt.
- 6.3 Brabantia behoudt de intellectuele eigendomsrechten op ieder product, inclusief in de gevallen waarin producten ontwikkeld worden in samenwerking met de koper.

ARTIKEL 7. OVERMACHT

- 7.1 Indien zich incidenten voordoen die door Brabantia niet konden worden voorzien of incidenten waarop Brabantia geen (doorslaggevende) invloed heeft, die Brabantia verhinderen om een overeengekomen levering uit te voeren, is Brabantia wegens overmacht niet aansprakelijk jegens de koper.

ARTIKEL 8. GARANTIE

- 8.1 De garantietermijn van de door Brabantia geleverde producten bedraagt 2 jaren, tenzij anders vermeld in de Overeenkomst, de productdocumentatie of op het product zelf. Brabantia bepaalt eenzijdig of zij het gebrekkige product zal vervangen dan wel de koper of de derde de aankooprijzen zal crediteren. De garantie vervalt indien de schade aan het product het gevolg is van ondeskundig gebruik van de door Brabantia geleverde producten, of indien koper of derden in strijd hebben gehandeld met de instructies van Brabantia. De aansprakelijkheid van Brabantia is beperkt tot de garantie zoals vermeld in dit artikel 8.1.
- 8.2 Aansprakelijkheid van Brabantia voor indirecte schade, waaronder mede begrepen gevolgschade, gederfde winst, gemiste besparingen en schade door bedrijfsstagnatie, is te allen tijde uitgesloten.
- 8.3 Koper vrijwaart Brabantia voor vorderingen van derden wegens schade ter zake van door Brabantia geleverde goederen, tenzij Koper aantoonde dat de schade geen verband houdt met verwijtbaar handelen zijnerzijds dan wel veroorzaakt is door opzet of daarmee gelijk te stellen grote nalatigheid van Brabantia, zulks onverminderd de eventueel toepasselijke, in de wet vastgelegde productaansprakelijkheid van Brabantia als fabrikant van de desbetreffende producten jegens derden.
- 8.4 Door Brabantia als ondeugdelijk erkende goederen kunnen op aanwijzing van Brabantia en voor rekening van Brabantia worden teruggestuurd.

ARTIKEL 9. DIVERSEN

- 9.1 Op alle Overeenkomsten tussen Brabantia en de koper die (mede) door deze Algemene Verkoopvoorwaarden worden beheerst, is uitsluitend het Belgisch recht van toepassing.
- 9.2 Alle rechtsvorderingen van de Overeenkomsten tussen Brabantia en de koper zullen uitsluitend worden beslecht door de bevoegde rechtbanken van Hasselt of Brussel, naar keuze van aanlegger. De gerechts- en uitvoeringskosten zijn voor de verliezende partij.
- 9.3 Afwijkingen en/of aanvulling van deze Algemene Verkoopvoorwaarden binden Brabantia uitsluitend indien zij schriftelijk zijn bevestigd door de daartoe bevoegde persoon van Brabantia.

CONDITIONS GÉNÉRALES DE VENTE.

Brabantia S&L Belgium S.A. pour le marché belge et luxembourgeois (non pour l'exportation), dont le siège social et le siège d'exploitation sont sis Stuijzandstraat 31, 3900 Overpelt, Belgique, et immatriculée à la Banque Carrefour des Entreprises sous le n° 0412.833.582.

ARTICLE 1. CHAMP D'APPLICATION DES CONDITIONS GÉNÉRALES DE VENTE

- 1.1 Les présentes Conditions générales de vente s'appliquent – à l'exclusion des conditions générales de l'acheteur – à toutes les demandes d'offre et commandes de l'acheteur à Brabantia pour la livraison de marchandises et/ou l'exécution de services à sa demande, ainsi que toute commande/ordre individuel qui en découle (ci-après : « Contrat »), sauf convention contraire écrite entre les parties. En cas de conflit entre les présentes Conditions générales de vente et les conditions spécifiques du Contrat, ce sont les conditions spécifiques du Contrat qui prévalent.
- 1.2 L'applicabilité des conditions générales adoptées par l'acheteur est formellement exclue, sauf convention contraire écrite.
- 1.3 Dans les présentes Conditions générales de vente, il convient d'entendre par :
 - Brabantia : Brabantia S&L Belgium S.A. ou la société qui y est liée qui a renvoyé aux présentes Conditions générales de vente;
 - Acheteur : l'entreprise établie en Belgique avec laquelle Brabantia conclut un Contrat ou encore à qui elle a fait une offre à cette fin ou de qui elle reçoit une commande dans ce but.
- 1.4 Le texte néerlandais des présentes Conditions générales de vente prévaut sur ses traductions.
- 1.5 Il convient de formellement distinguer les présentes Conditions générales de la version anglaise « General Conditions of Sale and Delivery » de Brabantia qui est exclusivement destinée à la vente et à la livraison de ses marchandises aux entreprises établies à l'étranger, à d'autres marchés que celui de la Belgique et du Luxembourg.

ARTICLE 2. CRÉATION DES CONTRATS

- 2.1 Un Contrat est contraignant pour l'acheteur si l'acheteur a fourni un ordre à Brabantia et que cet ordre a été confirmé par une personne compétente à cette fin de chez Brabantia. Les messages envoyés par voie électronique dans un format indiqué par Brabantia sont également considérés par Brabantia comme message écrit.
- 2.2 En cas de divergence dans la confirmation de commande par Brabantia sur des points secondaires par rapport à la commande de l'acheteur, le Contrat est créé conformément à la confirmation de commande. Si les divergences sont substantielles, Brabantia informera l'acheteur au préalable de ces divergences.
- 2.3 Les descriptions de produits/dessins ou documents techniques sur le site Internet, dans les catalogues, brochures, listes de prix et autres ne constituent qu'une description approximative et sont entièrement sans engagement.
- 2.4 La qualité et les descriptions de produit sont indicatives. Dans le cadre du développement de produit par Brabantia, les descriptions de produits/dessins ou documents techniques peuvent subir des modifications. Les divergences dans les produits finis (en ce compris, sans s'y limiter, la composition des produits) sont possibles.

ARTICLE 3. MARCHANDISES LIVRÉES ET EMBALLAGE

- 3.1 Il appartient à l'acheteur et non à Brabantia d'évaluer si les marchandises à livrer et/ou livrées conviennent pour l'usage visé par (les clients de) l'acheteur.
- 3.2 En cas de dommage, de perte ou d'autres réclamations relatifs aux marchandises livrées par Brabantia, l'acheteur est tenu d'en informer Brabantia par écrit dans les 7 jours qui suivent la livraison. En cas de dommage, les marchandises doivent être conservées avec leur emballage jusqu'à une inspection plus approfondie. En cas de non-respect de ces conditions, Brabantia n'est tenu à aucune indemnisation du dommage.
- 3.3 Sauf convention contraire, les marchandises sont livrées sur des palettes Brabantia, des Euro palettes ou des palettes jetables. Ces palettes sont reprises par Brabantia à la prochaine livraison. En cas de perte des palettes par l'acheteur, un montant de 50,- € hors TVA par palette sera facturé à l'acheteur.

ARTICLE 4. PRIX

- 4.1 Les prix mentionnés dans les offres et confirmations d'ordre émises par Brabantia s'entendent frais de transport compris et hors TVA. En cas de livraison d'un montant inférieur à 395,- € hors TVA, des frais de port et administratifs de 37,- € hors TVA sont portés en compte ; Brabantia a le droit d'adapter unilatéralement ces montants.
- 4.2 Tous les prix mentionnés par Brabantia sont basés sur les prix d'achat en vigueur pour la société au moment des offres ou des confirmations, sur le cours des devises étrangères concernées comme indiqué dans ses offres et confirmations de commande, droits d'importation et prélèvements similaires, tarifs d'assurance, frais de port, taxes et régimes de marge bénéficiaire, etc. En cas de modification de l'un ou de plusieurs des facteurs susnommés ou d'autres facteurs déterminant le prix, Brabantia est habilitée à répercuter ces modifications à l'acheteur sur la facture de vente concernée.
- 4.3 Chaque client de Brabantia a droit à une ristourne de fin d'année à déterminer unilatéralement par Brabantia. La ristourne de fin d'année est versée à l'aide d'une note de crédit établie par Brabantia. Les factures non payées ou payées hors échéance ne sont pas comprises comme éléments dans le calcul de la ristourne de fin d'année. De même, toutes les livraisons sont suspendues jusqu'au paiement complet des factures.

ARTICLE 5. PAIEMENT

- 5.1 Le paiement des montants dus par l'acheteur à Brabantia doit avoir lieu dans les 30 jours qui suivent la date de facture, sans compensation ni suspension, et sans déduction de coûts, sur le compte bancaire indiqué par Brabantia. Tout autre mode de paiement n'est valable que sur déclaration d'accord par écrit de Brabantia. Une ristourne de paiement de 2 pour cent est appliquée en cas de paiement dans les 8 jours. Les litiges entre l'acheteur et Brabantia concernant un ou plusieurs Contrats désignés individuellement ne donnent pas à l'acheteur le droit de suspendre le paiement d'autres Contrats ou de compenser d'autres créances (prétendues/putatives) de l'acheteur qui en découlent par le paiement des factures dues de Brabantia concernant d'autres Contrats conclus avec l'acheteur.
- 5.2 Les nouveaux clients de Brabantia doivent payer le montant total de la facture au chauffeur à la livraison des marchandises pendant les six premiers mois. En liquide ou par chèque. Les billets de 500 € sont refusés.

- 5.3 En cas de retard de paiement de montants dus à Brabantia, l'acheteur est directement en défaut, sans nécessité de mise en demeure. Sans préjudice de la capacité de déclarer la dissolution de tous les Contrats conclus avec l'acheteur en question et de réclamer à l'acheteur une indemnisation de tous les préjudices qui s'ensuivent pour Brabantia, l'acheteur sera redevable d'un intérêt de 12 % par an en plus du montant à honorer à Brabantia, sauf si le taux d'intérêt des transactions business to business est supérieur à ce moment-là conformément au droit belge. Dans ce cas, c'est le taux d'intérêt le plus élevé qui est dû. L'acheteur doit en outre payer à Brabantia tous les frais extrajudiciaires (frais de recouvrement) qui équivalent à 10 pour cent de la somme principale, avec un minimum de 250,- € hors TVA.
- 5.4 Les paiements effectués par l'acheteur sont affectés au paiement des frais dus, ensuite de l'intérêt dû et enfin des factures échues les plus anciennes, indépendamment de toute autre indication de l'acheteur.
- 5.5 Brabantia se réserve à tout moment le droit de réclamer une garantie pour le paiement dans les délais en vue des livraisons déjà effectuées ou à encore effectuer, garantie qui peut être constituée à son choix d'un paiement à l'avance, d'une garantie bancaire, d'une hypothèque, d'un nantissement ou d'un cautionnement. Si, à la demande de Brabantia, une telle garantie n'est pas offerte, Brabantia est habilitée à suspendre l'exécution ultérieure des Contrats conclus avec elle sans être tenue à aucune indemnité pour le dommage qui en découle. Brabantia est également habilitée dans les cas qu'elle détermine à livrer contre remboursement, si nécessaire en dérogation des accords convenus.
- 5.6 Si une quelconque obligation découlant pour l'acheteur des Contrats conclus avec Brabantia n'est pas respectée, pas dans les temps ou pas comme il convient par l'acheteur, ainsi qu'en cas de faillite, de délai de paiement (surséance), d'application du règlement de regroupement des créances pour les personnes physiques, de mise sous curatelle de l'acheteur, de cessation ou de liquidation de son entreprise, Brabantia sera toujours habilitée – sans aucune obligation d'indemnisation, sans préjudice des autres droits qui lui reviennent et sans nécessité de sommation ou de mise en demeure – à déclarer la dissolution du Contrat en question, sans préjudice de ses droits de réclamer une indemnité, et également à résilier les autres contrats en cours avec l'acheteur en question dans des conditions similaires, s'ils n'ont pas encore été (totale)ment exécutés. Toute résiliation entraîne toujours l'exigibilité immédiate de tous les montants encore dus à Brabantia.
- 5.7 Les réclamations à propos des factures de Brabantia doivent être introduites par écrit et dûment motivées, dans les 14 jours qui suivent la date de facture. Si un acheteur n'introduit pas sa plainte dans les délais, Brabantia peut la refuser sans autre justification à l'acheteur.

ARTICLE 6. DROIT DE PROPRIÉTÉ

- 6.1 La propriété des marchandises livrées par Brabantia est transmise à l'acheteur dès que ce dernier a honoré tout ce qu'il doit à Brabantia dans le cadre de la livraison de ces marchandises (comprenant non seulement le prix d'achat, y compris les suppléments, augmentations et indemnisations dus suite aux présentes conditions, mais aussi l'intérêt et les coûts éventuels). Le risque lié aux marchandises à livrer est transmis si et dès qu'elles quittent l'entrepôt et/ou l'usine de Brabantia.
- 6.2 Les produits de Brabantia sont des marques commerciales déposées et l'acheteur n'est autorisé ni à enregistrer ni à attribuer des droits sous quelque forme que ce soit, si et pour autant qu'il soit ainsi enfreint aux droits intellectuels de Brabantia, que ces droits soient violés d'une quelconque façon ou que leur maintien soit empêché ou entravé.
- 6.3 Brabantia conserve les droits de propriété intellectuelle sur chaque produit, y compris dans les cas où les produits sont développés en collaboration avec l'acheteur.

ARTICLE 7. FORCE MAJEURE

- 7.1 Si se produisent des incidents qui n'auraient pas pu être prévus par Brabantia ou sur lesquels Brabantia n'a aucune influence (déterminant) qui empêchent Brabantia d'exécuter une livraison convenue, Brabantia n'est pas responsable vis-à-vis de l'acheteur par suite de la force majeure.

ARTICLE 8. GARANTIE

- 8.1 Le délai de garantie pour les produits livrés par Brabantia est de 2 ans, sauf mention contraire dans le Contrat, dans la documentation du produit ou sur le produit-même. Brabantia détermine unilatéralement s'il convient de remplacer le produit défectueux ou de créditer le prix d'achat à l'acheteur ou à un tiers. La garantie est annulée si le dommage au produit résulte d'un usage inapproprié des produits livrés par Brabantia ou si l'acheteur ou les tiers ont agi contrairement aux instructions de Brabantia. La responsabilité de Brabantia est limitée à la garantie telle que mentionnée au présent article 8.1.
- 8.2 Brabantia décline à tout moment toute responsabilité pour les dommages indirects, en ce compris les dommages consécutifs, le manque à gagner, les économies manquées et le dommage par stagnation de l'entreprise.
- 8.3 L'acheteur garantit Brabantia contre tout recours de tiers pour les dommages relatifs aux marchandises livrées par cette dernière sauf si l'acheteur apporte la preuve que le dommage n'a aucun rapport avec un acte reprochable de sa part ou encore résulte d'une négligence grave intentionnelle ou similaire de la part de Brabantia, cependant sans préjudice de la responsabilité des produits à l'égard de tiers de Brabantia en tant que fabricant de ces produits éventuellement déterminée par la loi.
- 8.4 Les marchandises reconnues non appropriées par Brabantia peuvent être renvoyées sur indication de Brabantia et pour le compte de Brabantia.

ARTICLE 9. DIVERS

- 9.1 Tous les Contrats entre Brabantia et l'acheteur (co)régis par les présentes Conditions générales de vente sont exclusivement soumis au droit belge.
- 9.2 Toutes les actions en justice relatives aux Contrats entre Brabantia et l'acheteur seront exclusivement réglées par les tribunaux compétents de Hasselt ou de Bruxelles, au choix de la partie poursuivante. Les frais judiciaires et d'exécution sont à charge de la partie perdante.
- 9.3 Toute modification et/ou complément aux présentes Conditions générales de vente n'engage Brabantia que s'il y a eu confirmation par écrit de la personne compétente à cette fin chez Brabantia.

ALGEMENE LEVERINGS- EN BETALINGSVOORWAARDEN.

Algemene leverings- en betalingsvoorwaarden van de besloten vennootschap met beperkte aansprakelijkheid BRABANTIA NETHERLANDS B.V., statutair gevestigd te Valkenswaard.

Gedeponeerd ter griffie van de rechtbank te 's-Hertogenbosch op 7 november 2005. Depot nr. 88/2005

Inhoud:

- Artikel I Toepasselijkheid
- Artikel II Offertes
- Artikel III Tijd en plaats van levering
- Artikel IV Prijzen en verpakking
- Artikel V Betalingscondities
- Artikel VI Goedkeuring en klachten
- Artikel VII Eigendomsvoorbehoud
- Artikel VIII Garantie
- Artikel IX Aansprakelijkheid
- Artikel X Recall en ongevallen
- Artikel XI Intellectuele eigendomsrechten
- Artikel XII Overmacht
- Artikel XIII Annulering en opschorting
- Artikel XIV Toepasselijk recht en bevoegde rechter

ARTIKEL I - TOEPASSELIJKEID

1. Deze algemene verkoopvoorwaarden zijn van toepassing op alle door Brabantia Netherlands B.V. uitgebrachte offertes en aangegane overeenkomsten tot het verkopen en leveren van zaken, het verrichten van werkzaamheden en alle overige rechtsbetrekkingen die hiervan het gevolg kunnen zijn. Deze algemene voorwaarden vormen, samen met de orderbevestiging en de eventueel daarbij behorende bijlagen, de juiste en volledige inhoud van de tussen partijen gesloten overeenkomst.

2. Verwijzingen door de klant naar eigen algemene voorwaarden gelden niet en worden uitdrukkelijk van de hand gewezen.

3. Deze voorwaarden zijn eveneens van toepassing op meerwerk, waaronder wordt verstaan al hetgeen tijdens de uitvoering van de overeenkomst boven het in de orderbevestiging vastgelegde wordt geleverd of uitgevoerd. In het algemeen zal voor de uitvoering van meerwerk de voorafgaande opdracht van de klant worden gevraagd, doch indien de werkzaamheden de onmiddellijke uitvoering van het meerwerk noodzakelijk maken, wordt de opdracht daartoe in de oorspronkelijke orderbevestiging geacht te zijn begrepen en kunnen de (additionele) kosten op grond daarvan door ons aan de klant in rekening worden gebracht.

4. E en overeenkomst welke met ons is gesloten blijft bij het niet rechtsgeldig zijn van een of meer bepalingen daarvan of van deze algemene voorwaarden, voor het overige onverminderd van kracht.

ARTIKEL II - OFFERTES

1. Alle aanbiedingen zijn vrijblijvend en alle bestellingen zowel rechtstreeks aan ons als aan tussenpersonen of vertegenwoordigers van ons gedaan, zijn eerst als geaccepteerd te beschouwen na onze schriftelijke bevestiging, dan wel door een begin van uitvoering van de bestelling door ons. In het uittreksel van de Kamer van Koophandel zijn de personen vermeld die bevoegd zijn ons te vertegenwoordigen. Alleen wij kunnen een beroep op de onbevoegdheid van een van onze personeels- en/of directieleden doen. Wij mogen er vanuit gaan dat personeels- en/of directieleden van de klant bevoegd zijn om orders aan ons te verstrekken.

2. In afwijking van het bepaalde in artikel 6:225 lid 2 van het Burgerlijk Wetboek bindt een van onze aanbieding/offerte afwijkende aanvaarding door de klant ons niet. De overeenkomst komt in dat geval conform onze aanbieding/offerte tot stand, tenzij de klant binnen acht dagen na de datum van onze schriftelijke bevestiging van de order zijn eventuele bezwaren daartegen schriftelijk heeft kenbaar gemaakt.

3. Afbeeldingen, tekeningen, beschrijvingen en opgaven van metingen, kleuren en gewichten in offertes, orderbevestigingen, catalogi, prospectussen e.d. dienen slechts ter globale aanduiding van de te leveren zaken c.q. de te verrichten diensten en zijn voor details nimmer bindend.

4. Tekeningen, berekeningen, fotokopieën, beschrijvingen, modellen, en eventuele bescheiden en bijlagen, betrekking hebbende op een aanbieding, worden geacht deel uit te maken van deze aanbieding en blijven onze eigendom; tevens behouden wij alle intellectuele eigendomsrechten daarop. Genoemde zaken mogen zonder onze uitdrukkelijke schriftelijke toestemming nimmer worden gekopieerd, aan derden worden getoond of afgegeven, bekend gemaakt of gebruikt worden en dienen op ons verzoek terstond te worden teruggegeven.

5. Bij samengestelde prijsopgave bestaat geen verplichting tot levering van een gedeelte tegen een overeenkomstig gedeelte van de voor het geheel opgegeven prijs.

ARTIKEL III - TIJD EN PLAATS VAN LEVERING

1. Levering af fabriek (d.w.z. het centrale magazijn), conform de laatste versie van de Incoterms, tenzij schriftelijk anders is overeengekomen. Aanbiedingen zijn gebaseerd op uitvoering onder normale omstandigheden en tijdens normale werkuren. Indien deze omstandigheden of werktijden tijdens de productie respectievelijk niet aanwezig of niet mogelijk zijn, hebben wij het recht de levertijd aan te passen. De overeengekomen levertijd gaat in zodra wij de totstandkoming van de order hebben bevestigd, in het bezit zijn van alle door de klant te verstrekken bescheiden en gegevens en een eventueel overeengekomen aan- of vooruitbetaling hebben ontvangen.

2. Levertijd(stipp)en worden opgegeven bij benadering. Overschrijding van de levertijd geeft geen aanspraak op schadevergoeding dan wel op annulering van de desbetreffende en/of eventuele eerdere of latere orders c.q. ontbinding van de onderliggende overeenkomst(en). Indien de vertraging evenwel een periode van een maand overschrijdt heeft de klant het recht de order te annuleren c.q. de onderliggende overeenkomst te ontbinden indien wij, na daartoe een ingebrekestelling te hebben ontvangen, niet in staat zijn gebleken de overeengekomen producten te leveren binnen een in deze ingebrekestelling te stellen redelijke termijn.

3. De levertijd wordt verlengd met de tijd gedurende welke de klant nalatig blijft enige betalingsverplichting of enige andere verplichting uit de desbetreffende, en/of eventuele eerdere of latere orders na te komen. Indien wij tengevolge hiervan schade lijden is de klant verplicht deze te vergoeden.

4. Wanneer de producten na het verstrijken van de leveringstermijn door de klant niet zijn afgenomen, verkeert deze van rechtswege in verzuim. Wij zijn in dat geval gerechtigd de producten voor rekening

en risico van de klant op te slaan of te doen opslaan, te factureren, indien de klant niet tijdig aan zijn betalingsverplichting voldoet, de desbetreffende order en/of eventuele eerdere of latere orders te annuleren c.q. de onderliggende overeenkomst(en) te ontbinden.

5. Indien de klant een bestelling plaatst op afroep, moet deze binnen de overeengekomen afroepstermijn daadwerkelijk worden afgeroepen en afgenomen. Indien de klant binnen acht dagen na afloop van de afroepstermijn niet aan voornoemde verplichtingen voldoet, zijn wij gerechtigd te factureren, dan wel de desbetreffende order en/of eventuele eerdere of latere orders te annuleren c.q. de onderliggende overeenkomst(en) te ontbinden.

6. In afwijking van artikel III.1 is sprake van een franco levering indien deze een waarde heeft van een door ons desgevraagd vast te stellen minimum netto orderbedrag.

ARTIKEL IV - PRIJZEN EN VERPAKKING

1. Voorzover niet uitdrukkelijk anders is overeengekomen zijn onze prijzen steeds in Euro's, inclusief de standaardverpakking en exclusief omzetbelasting. De prijzen zijn vrijblijvend ten opzichte van eventuele nabestellingen en/of vervolgoopdrachten.

2. Alle na de totstandkoming van de order opgetreden prijsstijgingen als gevolg van verhoging van de materiaalprijzen, vrachttarieven, lonen, sociale lasten, douane-, in- of uitvoerkosten, omzetbelasting of andere heffingen van overheidswege, alsmede prijsstijgingen tengevolge van valutakoerswijzigingen of wijzigingen in de rentestand, kunnen aan de klant worden doorberekend.

3. In verband met de in het vorige lid genoemde prijsstijgingen hebben wij het recht onze algemeen geldende Nederlandse prijslijst een beperkt aantal keren per kalenderjaar aan te passen. De prijzen, vermeld in de - in de vorige zin genoemde meest recente - prijslijst ten tijde van de levering, zijn de geldende prijzen, niet de in de orderbevestiging vermelde prijzen. De klant heeft het recht de desbetreffende onderdelen van de order schriftelijk te annuleren indien de prijsstijging meer bedraagt dan 5 procent en de levering normaliter binnen twee maanden na de datum van de desbetreffende orderbevestiging zal plaatsvinden.

4. Meerwerk wordt immer in rekening gebracht en is uitsluitend verwerkt in de prijzen vermeld in de orderbevestiging als bedoeld in artikel II.1, indien dit daarin als zodanig expliciet is verwoord.

5. Onverminderd het bepaalde in de artikelen IV.2 en IV.3 hebben wij het recht prijsverhogingen door te voeren om andere redenen indien de periode tussen het moment waarop de order is bevestigd en de levering langer is dan zes maanden.

6. Wij zullen de producten verpakken op de bij ons gebruikelijke wijze, in overeenstemming met de ten tijde van de levering geldende dwingend Nederlandse wetsbepalingen. Met uitzondering van de pallets wordt de verpakking door ons niet teruggenomen. De pallets worden aan ons geretourneerd nadat wij daarover met de klant overleg hebben gevoerd.

ARTIKEL V - BETALINGSCONDITIES

1. Betaling dient te geschieden, indien niet anders is overeengekomen, binnen 30 dagen na factuurdatum, zonder recht op korting, verrekening of opschorting. Bij overschrijding van deze termijn is de klant in verzuim. Betalingen strekken steeds in mindering eerst op de (interne en externe incasso)kosten, vervolgens op de rente en daarna op de oudste factuur.

2. De vordering tot betaling van de koopprijs is onder meer direct opeisbaar indien de klant in staat van faillissement wordt verklaard, surséance van betaling aanvraagt, een aanvraag tot zijn onder curatele stelling aanhangig is gemaakt of onder de werking valt van de wet schuldsanering natuurlijke personen (in geval van een natuurlijk persoon), enig beslag op zaken of vorderingen van de wederpartij wordt gelegd, alsmede indien bevind over (een deel van) zijn vermogen wordt ingesteld, dan wel de klant, indien deze is een vennootschap onder firma of besloten vennootschap, wordt ontbonden of geliquideerd, dan wel een andere vennoot krijgt.

3. Indien betaling van een toegezonden factuur niet heeft plaatsgevonden binnen 30 dagen na factuurdatum zijn wij gerechtigd aan de klant een vergoeding wegens renteverlies te berekenen ten bedrage van 12 procent per jaar, tenzij de wettelijke rente ingevolge artikel 6:119a jo. artikel 6:120 lid 2 B.W. genoemde 12 procent overstijgt. In dat geval geldt het hoogste rentepercentage.

4. Wij zijn voorts gerechtigd buiten de hoofdsom en rente van de klant te vorderen alle incassokosten, die door niet betaling zijn veroorzaakt, zowel gerechtelijke als buitengerechtelijke. De buitengerechtelijke incassokosten, welke door de klant verschuldigd zijn, bedragen minimaal EUR 250 te vermeerderen met de omzetbelasting, en worden berekend op basis van het navolgende schema (een en ander onverminderd eventuele alsdan geldende andersluidende dwingendrechtelijke bepalingen):

- a. over de eerste EUR 5.000 15%
- b. over het meerdere tot EUR 10.000 10%
- c. over het meerdere tot EUR 50.000 7%
- d. over het meerdere vanaf EUR 50.000 4%

Indien de werkelijk gemaakte buitengerechtelijke kosten hoger zijn dan het hierboven vermelde schema aangeeft, hebben wij het recht deze hogere kosten aan de klant in rekening te brengen.

5. Een eventuele creditering kan uitsluitend door onze directieleden of bevoegde procuratiehouders geschieden, in overeenstemming met hun bevoegdheden zoals deze in het uittreksel van de Kamer van Koophandel zijn vermeld. Aan een creditering kunnen slechts rechten worden ontleend indien de creditnota van een handtekening van een van deze bevoegde personen is voorzien.

ARTIKEL VI - GOEDKEURING EN KLACHTEN

1. Eventuele klachten met betrekking tot zichtbare onvolkomenheden of gebreken aan de geleverde zaken moeten binnen acht dagen na ontvangst van de producten schriftelijk bij ons zijn ingediend onder nauwkeurige omschrijving van aard en grond der klachten. Na verloop van voormelde termijn wordt de klant geacht de geleverde producten te hebben goedgekeurd.

2. Eventuele klachten met betrekking tot niet-zichtbare gebreken wegens fabricage- of materiaalfouten, dienen onverwijld na ontdekking, doch in ieder geval binnen de garantietermijn, schriftelijk bij ons te zijn ingediend onder nauwkeurige omschrijving van aard en grond der klachten.

3. Indien wij de klacht gegrond oordelen zullen wij de klant schadeloos stellen in geld dan wel - ter beoordeling van ons - tot herstel dan wel tot vervangende levering overgaan.

4. Gebreken bij een deel van het geleverde geven de wederpartij niet het recht tot afkeuring van de gehele geleverde partij.

5. Indien de wederpartij uiterlijk acht dagen na ontvangst van de factuur geen aanmerking heeft gemaakt op de berekende prijs wordt hij geacht de factuur te hebben goedgekeurd.

ARTIKEL VII - EIGENDOMSVOORBEHOUD

- Zolang wij nog enige vordering op de klant hebben:
 - betreffende de tegenprestatie voor door ons aan de klant krachtens een bepaalde order(bevestiging) of andere gelijksoortige overeenkomsten geleverde of te leveren producten, of
 - betreffende de tegenprestatie uit hoofde van een ingevolge bovengenoemde order of gelijksoortige overeenkomst tevens ten behoeve van de klant verrichte of te verrichten werkzaamheden, of
 - die voortvloeit uit het niet nakomen door de klant van zodanige order of overeenkomst, zoals schade, boete, rente en kosten, blijven wij eigenaar van alle aan de klant geleverde producten. De enkele omstandigheid dat wij op enig moment geen vordering op de klant (meer) hebben, staat niet aan voortdurende van het eigendomsvoorbehoud in de weg indien en voorzover wij op een later moment wederom enige in de vorige zin bedoelde vordering op de klant krijgen.
- Zolang het eigendomsvoorbehoud geldt is het de klant verboden de desbetreffende producten, anders dan in de normale uitoefening van zijn bedrijf, te verkopen, te verhuren, te ruilen, uit te lenen of te belenen, of in consignatie op zich of in pand te geven of uit de ruimte waarin zij zich bevinden te verwijderen of te doen verwijderen.
- Indien de klant enige verplichting uit zijn overeenkomst met ons niet nakomt, alsmede in situaties bij de klant als bedoeld in artikel V.2, wordt deze geacht van rechtswege in verzuim te zijn en zijn wij zonder enige ingebrekestelling of sommatie gemachtigd de zaken terug te nemen, waar die zich ook bevinden.
- De klant zal iedere derde die op de zaken, ten aanzien waarvan een eigendomsvoorbehoud geldt, beslag wil leggen, dan wel de bewindvoerder in zijn surséance van betaling respectievelijk de curator in zijn faillissement terstond schriftelijk mededelen, met een kopie aan ons, dat wij eigenaar van die zaken zijn.

ARTIKEL VIII - GARANTIE

- Onze garantietermijn betreffende de geleverde producten is 5 jaar tenzij schriftelijk anders is vermeld in onze prijslijst, onze orderbevestiging, onze factuur of in onze brochures of in de separate documentatie die bij ieder individueel product wordt meegeleverd, danwel anders is vermeld op de verpakking van de geleverde producten of op onze website. Onze garantietermijn is beperkt tot kosteloos herstel of vervanging van de geleverde producten of onderdelen daarvan, die binnen de garantietermijn ondeugdelijk zijn gebleken als gevolg van materiaal-, constructie- of fabricagefouten, een en ander ter beoordeling van ons. Het is de klant niet toegestaan de door ons aan hem verstrekte garantie(termijnen) te wijzigen jegens zijn afnemers c.q. eindgebruikers, anders dan dat de startdatum van de garantietermijn aan de eindgebruiker de datum van levering door onze klant aan deze eindgebruiker is.
- De garantietermijn vervalt in ieder geval indien zich een of meer der navolgende omstandigheden voordoen:
 - de ondeugdelijkheid van de geleverde producten of onderdelen daarvan niet binnen acht dagen na van vaststelling daarvan aan ons wordt medegedeeld,
 - de ondeugdelijkheid het gevolg is van gebreken ontstaan door normale slijtage, onoordeelkundig gebruik, niet of onjuist uitgevoerd onderhoud of gebruik in strijd met de daarbij verstrekte gebruiksaanwijzing,
 - wanneer de ondeugdelijkheid het gevolg is van reparatie of wijziging van het product, uitgevoerd c.q. aangebracht door of namens een ander dan ons,
 - indien de klant in verzuim is betreffende de betaling van de, ingevolge de desbetreffende order dan wel enige andere order van oudere of recentere datum, geleverde producten.
- Alle uit hoofde van onze garantieregeling aan ons geretourneerde producten of onderdelen worden onze eigendom.
- Andere garanties dan genoemd in dit artikel VIII worden niet gegeven.

ARTIKEL IX - AANSPRAKELIJKHEID

- Onze aansprakelijkheid uit hoofde van de met ons gesloten overeenkomst voor geleverde producten is uitdrukkelijk beperkt tot nakoming van de in artikel VIII.1 omschreven garantieverplichting tot vervanging of herstel, behoudens voorzover dwingende Nederlandse wetsbepalingen een verdergaande aansprakelijkheid meebrengen.
- Elke vordering terzake van bedrijfsschade of andere indirecte schade, persoonlijke ongevallen of schade (waaronder begrepen schade aan derden) is uitgesloten, behoudens voorzover dwingende Nederlandse wetsbepalingen anders bepalen.
- Wij zijn niet aansprakelijk voor kosten, schade en interessen die mochten ontstaan als direct of indirect gevolg van:
 - fraude, opzet of bewuste roekeloosheid van personeel en van derden, waarvan wij ons bedienen;
 - een gebrek in de geleverde producten, indien het op grond van de wetenschappelijke en technische kennis op het tijdstip waarop wij de producten in het verkeer brachten, redelijkerwijs niet mogelijk was het bestaan van het gebrek te ontdekken;
 - schenning van octrooien, licenties of andere rechten van derden als gevolg van gebruik door of vanwege de klant verstrekte gegevens.
- De klant vrijwaart ons en de aan ons gelieerde (rechts) personen voor aanspraken van derden wegens schade, opgetreden in verband met door ons aan de klant geleverde producten, behoudens voor zover dwingende Nederlandse wetsbepalingen anders bepalen. Wij zijn namens deze aan ons gelieerde (rechts) personen gemachtigd via de onderhavige algemene voorwaarden deze vrijwaringsverplichting ten behoeve van hen te aanvaarden.
- Onverminderd het bepaalde in de overige leden van dit artikel IX zijn wij aansprakelijk voor schade die het rechtstreeks en uitsluitend gevolg is van fraude, opzet of bewuste roekeloosheid van een of meer leden van onze statutaire directie. Voor vergoeding komt echter alleen in aanmerking die schade waartegen wij verzekerd zijn dan wel redelijkerwijs verzekerd hadden behoren te zijn.
- Voor zover niet anders bepaald dient de klant binnen 180 dagen na een toerekenbare tekortkoming onzerzijds een procedure jegens ons te starten, bij gebreke waarvan al zijn vorderingen dienaangaande vervallen. Het vorstaande is mutatis mutandis van toepassing op vorderingen in reconventie van de klant in een lopende, door ons gestarte procedure, tenzij de klant de klacht tijdig, binnen de termijn zoals vermeld in artikel VI.1 en VI.2, schriftelijk bij ons heeft gemeld.

Artikel X - Recall en ongevallen

- Indien wij na een door ons geconstateerd gebrek in een bepaald product, althans een bepaalde serie daarvan, besluiten dat alle desbetreffende producten uit de winkels en magazijnen van (de afnemers van) onze klanten moeten worden gehaald, zal de klant onverkort zijn medewerking verlenen om deze

producten daadwerkelijk uit die winkels en magazijnen te (laten) halen. Dit is van toepassing indien de recall kan worden gekwalificeerd als de nawerking van onze contractuele zorg- of garantielijkt, danwel als het voldoen aan onze plicht om bepaalde gevaren zo veel mogelijk te vermijden en/of als een vorm van schadebeperking; het is voorts niet van belang of de overheid ons al dan niet heeft verplicht om tot de recall over te gaan. De kosten van de nieuwe producten die de oude, gebrekkige producten vervangen alsmede de transportkosten naar de door ons aan te geven locatie zijn in geval van een recall voor onze rekening. De overige kosten betreffende de recall zijn voor rekening van de klant.

- Indien een ongeval gebeurt met een van onze producten en als gevolg daarvan overlijdt iemand, loopt iemand lichamelijk letsel op en/of wordt door ons product schade toegebracht aan andere zaken, zal de klant ons terstond informeren, ons assisteren bij ons onderzoek en alle stukken dienaangaande aan ons verzenden, indien en voorzover de eindgebruiker zich tot hem heeft gewend.

ARTIKEL XI - INTELLECTUELE EIGENDOMSRECHTEN ('IE-RECHTEN')

- Door het plaatsen van de order accepteert de klant dat wij exclusief rechthebbende zijn van de verschillende octrooien, de know-how, auteursrechten, handels- en domeinnamen, slogans, eventuele op onze producten aangebrachte labels, woord-, dienst- en beeldmerken, naburige rechten en logo's die wij gebruiken in verband met onze bedrijfsvoering, producten en service, of waarop wij aanspraak maken (de 'IE-rechten'). De klant erkent dat wij de exclusieve eigendom ten aanzien van deze IE-rechten wereldwijd zullen behouden. De klant zal onder andere niet de geldigheid van een van genoemde IE-rechten aanvechten.
- De klant is uitsluitend gerechtigd onze producten te verkopen met gebruikmaking van onze merknamen, logo's en slogans, en zal de door ons aangebrachte coderingen en type-aanduidingen niet verwijderen, tenzij schriftelijk anders is overeengekomen. Hij zal onder meer geen merken, handelsnamen of logo's gebruiken of deponeren die door de eindgebruiker zouden kunnen worden geassocieerd met onze IE-rechten. Het is de klant verder niet toegestaan de producten of de verpakking te wijzigen; dit laatste is in voorkomende gevallen (bijvoorbeeld postorderbedrijven) desgevaagd wel mogelijk na onze voorafgaande schriftelijke toestemming.
- Indien de klant ons opdraagt producten te vervaardigen naar tekeningen, modellen, monsters of andere van de klant afkomstige aanwijzingen, garandeert de klant dat door de fabricage of levering van deze producten geen inbreuk wordt gemaakt op enig IE-recht van ons of enig ander recht van derden. Indien een derde op grond van een beweerdelijk recht bezwaar maakt tegen de fabricage of de levering van voornoemde producten zijn wij gerechtigd terstond de fabricage of de levering te staken en vergoeding van de gemaakte onkosten alsmede schadevergoeding van de klant te verlangen.
- Indien een derde op grond van een beweerdelijk inbreuk op een of meerdere van zijn intellectueel eigendomsrechten een procedure start of dreigt te starten tegen ons of tegen een van onze groepsmaatschappijen en wij, als gevolg daarvan, besluiten de distributie van het desbetreffende product te staken, zal de klant desgevaagd in het gebied waarin hij dit product distribueert stoppen met de verkoop en/of levering van de desbetreffende producten.

ARTIKEL XII - OVERMAGT

- In geval van overmacht bij ons is de klant bevoegd zijn verplichtingen ingevolge de order in kwestie op te schorten. De klant is eerst gerechtigd de order te annuleren c.q. de onderliggende overeenkomst te ontbinden indien de overmachtperiode langer duurt dan twee maanden en wij, na ontvangst van een aanmaning daartoe van de klant, niet in staat zijn gebreken de desbetreffende producten te leveren binnen een in die aanmaning te stellen redelijke termijn.
- E en bij ons bestaande overmachtperiode garandeert eventueel bestaande verplichtingen van de klant jegens ons uit hoofde van andere orders niet.
- Onder bij ons bestaande overmacht wordt in ieder geval begrepen staking, uitsluiting, brand, gebrek aan hulpmiddelen, grondstoffen, halfabrikaten (onder meer als gevolg van vertraging bij of wanprestatie door toeleveranciers) dan wel van arbeidskrachten (onder meer als gevolg van ziekte), dit alles bij ons, onze groepsmaatschappijen of onze toeleveranciers, belemmeringen in het verkeer, onlusten, in- en uitvoerbelemmeringen, transportstoornissen, bedrijfsstoringen, overheidsmaatregelen in binnen- en buitenland en voorts in het algemeen alle overige oorzaken, gebeurtenissen en omstandigheden, die buiten onze controle of zeggenschap vallen.

ARTIKEL XIII - ANNULERING EN OPSCHORTING

- Indien de klant enigerlei verplichting ingevolge een bepaalde order niet nakomt hebben wij het recht onze verplichtingen jegens de klant uit hoofde van deze order dan wel uit hoofde van andere orders op te schorten of de desbetreffende order dan wel een of meerdere andere orders te annuleren c.q. de onderliggende overeenkomst(en) te ontbinden, dit onverminderd onze overige rechten en zonder dat wij in dat geval verplicht zijn enigerlei schadevergoeding aan de klant te betalen.
- In situaties bij de klant als bedoeld in artikel V.2 zijn alle nog niet uitgeleverde orders van rechtswege geannuleerd c.q. zijn de onderliggende overeenkomsten van rechtswege ontbonden, tenzij wij vorderen dat de klant zijn verplichtingen jegens ons ingevolge een of meerdere niet uitgeleverde orders dient na te komen binnen een door ons te bepalen redelijke termijn.
- Indien wij gronden hebben te vrezen dat de klant niet aan zijn betalingsverplichtingen zal kunnen voldoen, hebben wij het recht onze uit de desbetreffende order(s) voortvloeiende verplichtingen op te schorten totdat deze een naar onze mening genoegzame vorm van zakelijke of persoonlijke zekerheid heeft gesteld. Dit is onder meer het geval indien een aan de klant gelieerde vennootschap of onderneming verkeert in een van de situaties zoals vermeld in artikel V.2.. Indien de klant niet binnen een redelijke termijn niet heeft voldaan aan genoemd verzoek tot het stellen van zekerheid, hebben wij het recht de desbetreffende order(s) en/of eerdere of latere orders te annuleren c.q. de onderliggende overeenkomst(en) te ontbinden. Tevens hebben wij in dat geval het recht de daardoor ontstane schade op de klant te verhalen.

ARTIKEL XIV - TOEPASSELIJK RECHT EN BEVOEGDE RECHTER

- Het Nederlands recht is van toepassing. Elke internationale regeling waarvan uitsluiting is toegestaan is niet van toepassing.
- De rechtbank te 's-Hertogenbosch is de enige bevoegde rechterlijke instantie in geval van geschillen (ook in kort geding), onverminderd ons recht om de klant in vrijwaring te betrekken voor die rechterlijke instantie of geschillenbeslechter waarvoor wij zelf in de hoofdzaak zijn betrokken. Wij hebben verder het recht de wettelijke bevoegdheidsregels toe te passen.
- Partijen kunnen een andere vorm van geschillenbeslechting overeenkomen.

Brabantia Netherlands BV

Leenderweg 182, 5555 CJ Valkenswaard
Postbus 16, 5550 AA Valkenswaard
Telefoon 040 - 22 82 222
Afd. Verkoop 040 - 22 82 228
Fax 040 - 22 18 205
E-mail verkoop.nederland@brabantia.com
Website www.brabantia.com
IBAN NL53DEUT0528415859
Bank Deutsche Bank 52.84.15.859
K.v.K. 17033639
BTW nr. NL 001340566B01

Brabantia S&L Belgium N.V.

Nolimpark 4016 - Stuifzandstraat 31
3900 Pelt
Telefoon/Téléphone +32 (0)11 80 96 66
Fax +32 (0)11 80 96 26
E-mail info.belgium@brabantia.com
Website www.brabantia.com
Bank/Banque: KBC 733-0231996-02
IBAN BE32 7330 2319 9602
BIC KREDBEBB
Hasselt RPR 0412 833 582
BTW nr./N° TVA: BE0412.833.582



© Brabantia Branding BV/2026-01
We behouden ons het recht voor om modellen, kleuren en prijzen te veranderen. / 261M0002-NL
Nous nous réservons le droit de modifier les modèles, les couleurs et les prix. / 261M0002-BE

